

岐阜羽島地域 循環型社会形成推進地域計画

平成28年12月7日

岐阜市・羽島市・岐南町・笠松町
岐阜羽島衛生施設組合

目 次

1	地域の循環型社会形成を推進するための基本的な事項	1
(1)	対象地域	1
(2)	計画期間	1
(3)	基本的な方向	1
2	循環型社会形成推進のための現状と目標	3
(1)	一般廃棄物等の処理の現状	3
(2)	生活排水の処理の現状	4
(3)	一般廃棄物等の処理の目標	4
(4)	生活排水処理の目標	5
3	施策の内容	6
(1)	発生抑制、再使用の推進	6
(2)	処理体制	8
(3)	処理施設等の整備	13
(4)	施設整備に関する計画支援事業	15
(5)	その他の施策	16
4	計画のフォローアップと事後評価	17
(1)	計画のフォローアップ	17
(2)	事後評価及び計画の見直し	17
様式1	循環型社会形成推進交付金事業実施計画総括表1（平成25年度）	18
1	地域の概要	18
2	一般廃棄物の減量化、再生利用の現状と目標	18
3	一般廃棄物処理施設の現状と更新、廃止、新設の予定	19
4	生活排水処理の現状と目標	20
5	浄化槽の整備の状況と更新、廃止、新設の予定	20
様式2	循環型社会形成推進交付金事業実施計画総括表2（平成25年度）	21
様式3	地域の循環型社会形成推進のための施策一覧	22～24
参考資料様式1	施設概要（リサイクル施設系）	25
参考資料様式2	施設概要（熱回収施設系）	26～29
参考資料様式4	施設概要（し尿処理施設系）	30～31
参考資料様式5	施設概要（浄化槽系）（岐阜市）	32
参考資料様式5	施設概要（浄化槽系）（羽島市）	33
参考資料様式6	計画支援概要	34～38
別添1	主な指標のトレンドグラフ（一般廃棄物の減量化、再生利用の現状と目標）	39
別添2	主な指標のトレンドグラフ（生活排水処理の現状と目標）	40
別添3	岐阜羽島地域 一般廃棄物処理施設配置図	41
別添4	現有施設の概要	42
別添5	浄化槽整備区域図（岐阜市）	43
別添6	浄化槽整備区域図（羽島市）	44～45

1 地域の循環型社会形成を推進するための基本的な事項

(1) 対象地域

構成市町：岐阜市、羽島市、岐南町、笠松町

面積：275.47km²（平成26年10月1日現在）

人口：533,464人（平成24年3月31日現在）

【内訳】

市町名	岐阜市	羽島市	岐南町	笠松町
面積 (km ²)	203.60	53.66	7.91	10.30
人口 (人)	418,498	68,847	23,981	22,138

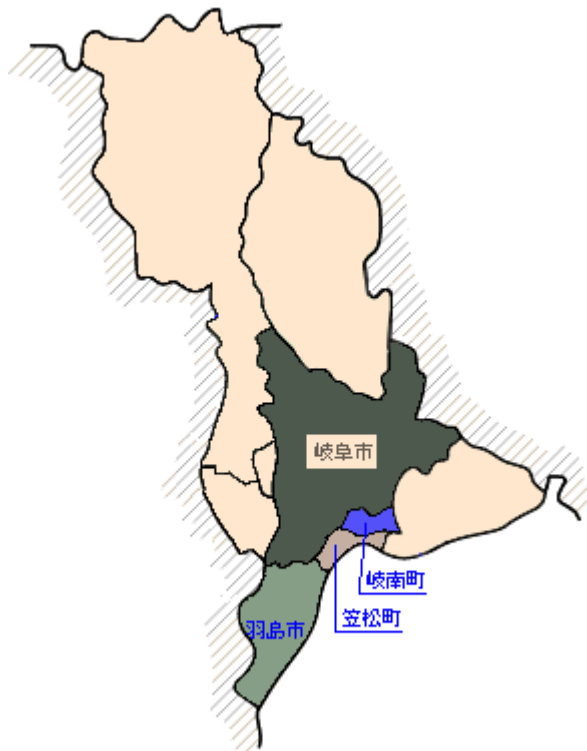

対象地域図

(2) 計画期間

本計画は、平成25年4月1日から平成30年3月31日までの5年間を計画期間とする。なお、社会経済情勢の変化や廃棄物・リサイクルに関する法律・諸制度の改正、熱回収施設整備の時期などにより、必要に応じて計画を見直す。

(3) 基本的な方向

岐阜市、羽島市、岐南町、笠松町の2市2町では、各市町が主体的にごみ減量・リサイクル等に取り組んでいるが、岐阜市域の南部の一部と他市町の可燃ごみの中間処理及び最終処分（粗大ごみの処理等一部を除く）を、岐阜羽島衛生施設組合で処理を行っており、表1に示すような区分となっている。

表1 岐阜市、羽島市、岐南町、笠松町及び岐阜羽島衛生施設組合の取扱区分

市町域 区分	岐阜市域		羽島市域	岐南町域	笠松町域
	右記以外の市域	南部の一部			
排出減量等の啓発・指導	岐阜市		羽島市	岐南町	笠松町
収集・運搬	岐阜市		羽島市	岐南町	笠松町
中間処理			※ 岐阜羽島衛生施設組合		
最終処分			※ 岐阜羽島衛生施設組合		

※ 平成 28 年度からは、ごみ焼却施設の廃止に伴い、岐阜市は岐阜市のごみ焼却施設において処理を行い、他の構成市町はそれぞれが民間への処理委託を行っている。

ここ数年間の各市町のごみ排出量の推移については、大きな施策の変更は行っていないが、住民のごみ減量に対する意識の向上並びにリーマンショックによる景気低迷等の影響もあり、ごみの排出量は減少傾向を示している。また、古紙類等の減少により、総資源化率は停滞又は減少傾向を示している。今後ごみの減量化や資源化を進め、総資源化率の維持向上に努めていく必要がある。

このような情勢をふまえて各市町及び岐阜羽島衛生施設組合では、ごみの発生抑制・再使用・再資源化・適正処理の順を基本に、ごみの減量化・再資源化の効率的な推進及び適正処理を確保し、循環型社会の構築を目指すものとする。

ごみの減量化・資源化に向けては、各市町が、分別収集の徹底、住民へのごみ減量意識の高揚や事業所への減量指導を展開するとともに、更なるごみ減量化に向け、家庭系ごみ及び事業系ごみの有料化について検討を行う。なお、現在、岐阜市においては、ごみ処理有料化制度の導入に向けた検討を行っている状況である。

また、岐阜市においては、容器包装リサイクル法の対象となるその他プラスチック製容器包装の分別収集及び資源化に向けたリサイクル・処理システムの構築を図るほか、生ごみの新たなリサイクルシステムの構築などにも取り組んでいく。

処理段階について、岐阜羽島衛生施設組合においては、次期ごみ処理施設を整備し、発電及び余熱供給によるエネルギー回収などの高度化を目指し、最終処分場を所有する岐阜市、羽島市においては、現在の最終処分場の延命化や必要に応じて新たな最終処分場を確保するなど、適正処理を推進する。

この他、岐阜市、羽島市においては、下水道未整備地区の中小河川、水路の生活排水による水質汚濁の防止を図るため、合併処理浄化槽の整備を進める。

岐阜羽島衛生施設組合では、ごみ焼却施設の更新を計画しているが、建設・稼働の目途が立たない中、現施設周辺地域との覚書により平成 28 年 3 月末に焼却機能を停止し、平成 28 年 4 月に廃止となった。これ以降、岐阜市については岐阜市のごみ焼却施設において処理を行い、他の構成市町についてはそれぞれが民間への処理委託を行っている。平成 28 年 6 月には、岐阜羽島衛生施設組合次期ごみ処理施設の建設候補地が羽島市福寿町平方地区に決定したため、施設整備に向けた取り組みを推進する。

2 循環型社会形成推進のための現状と目標

(1) 一般廃棄物等の処理の現状

ア 一般廃棄物の処理

2市2町の平成23年度の一般廃棄物の排出及び処理状況は図1のとおりである。

総排出量は集団回収量等も含め196,582トンであり、再生利用される総資源化量は37,336トン、リサイクル率(=総資源化量)/(総排出量)は約19.0%である。

中間処理による減量化量は139,749トンであり、排出量(集団回収量等を除いたもの)に対し約78.8%が減量化されている。最終処分量は排出量の約11.0%にあたる19,498トンが埋め立てられている。

岐阜市においては、過去5年程度は普通ごみの排出量が、概ね減少傾向を示していたが、平成23年度は前年度を上回る状況となっている。資源物については、若干の増減はあるものの減少傾向を示しており、特に資源分別回収の古紙類が減少していることにより、総資源化率は、停滞又は減少傾向を示している。

羽島市においては、燃やせるごみ、燃やせないごみ、資源物ともに減少傾向を示している。このような中、平成20年度よりストックヤードによる資源物の持込を開始しており、平成25年度まで増加傾向を示している。

岐南町においては、家庭系可燃ごみが減少していたが、平成24年度から増加傾向に転じている。事業系可燃ごみについては平成23年度から増加に転じている。一方、緑ごみの収集やエコステーションによる拠点回収の実施により資源物回収量は増加傾向を示しているが、拠点回収については平成23年度から減少傾向に転じている。

笠松町においては、燃えるごみと古紙類が減少傾向を示している。また、直接搬入ごみ(家庭系燃えるごみ、事業系燃えるごみ)は微減に留まっている。



図1 平成23年度一般廃棄物の処理フロー

(2) 生活排水の処理の現状

平成23年度の生活排水の処理状況及びし尿・汚泥等の排出量は次のとおりである。

生活水処理対象は、全体で533,464人であり、汚水衛生処理人口は、426,408人、汚水衛生処理率79.9%である。

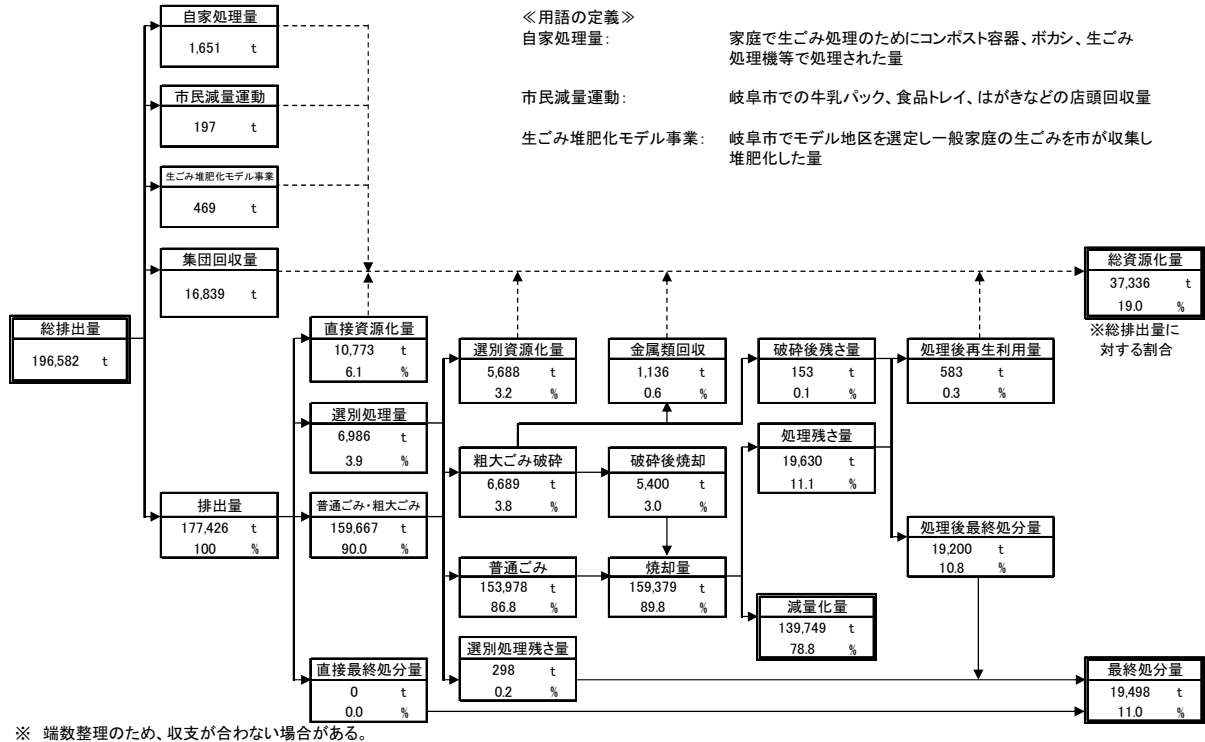
し尿発生量は11,420kL/年、浄化槽汚泥発生量は、89,829kL/年であり、処理・処分量(=収集・運搬量)は101,249kL/年である。



図2 平成23年度生活排水の処理状況フロー

(3) 一般廃棄物等の処理の目標

本計画の計画期間中においては、廃棄物の減量化を含め循環型社会の実現を目指し、表2のとおり目標を定め、各市町がそれぞれの施策に取り組んで行くものとする。

また、目標達成時の一般廃棄物処理状況については図3に示す。

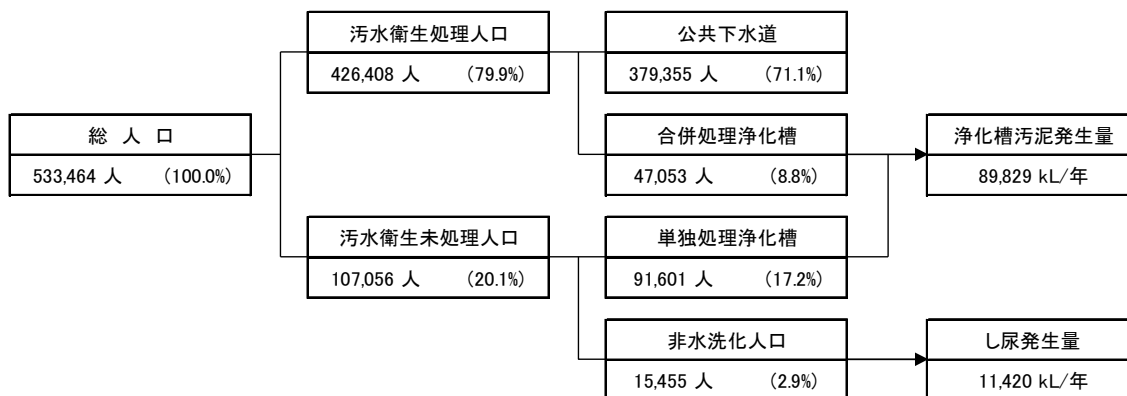
表2 減量化、再生利用に関する現状と目標

指標・単位		現状(割合 ^{※1}) (平成23年度)	目標(割合 ^{※1}) (平成30年度)
排出量	事業系 総排出量	54,745 トン	53,195 トン (-2.8 %)
	1事業所当たりの排出量 ^{※2}	1.6 トン/事業所	1.6 トン/事業所 (0.0 %)
	家庭系 総排出量	122,681 トン	113,176 トン (-7.7 %)
	1人当たりの排出量 ^{※3}	209 kg/人	196 kg/人 (-6.2 %)
合計	排出量合計	177,426 トン	166,371 トン (-6.2 %)
総排出量	排出量合計+集団回収されたごみ等	196,582 トン	180,895 トン (-8.0 %)
再生利用量	直接資源化量	10,773 トン (6.1 %)	8,943 トン (5.4 %)
	総資源化量	37,336 トン (19.0 %)	33,927 トン (18.8 %)
熱回収量	熱回収量(年間の発電電力量)	39,045 MWh	39,008 MWh
減量化量	中間処理による減量化量	139,749 トン (78.8 %)	131,432 トン (79.0 %)
最終処分量	埋立最終処分量	19,498 トン (11.0 %)	15,536 トン (9.3 %)

※1 排出量は現状に対する割合、総資源化量は総排出量に対する割合、その他は排出量に対する割合

※2 1事業所当たりの排出量={ (事業系ごみの総排出量)-(事業系ごみの資源ごみ量) } / (事業所数)

※3 (1人当たりの排出量)={ (家庭系ごみの総排出量)-(家庭系ごみの資源ごみ量) } / (人口)

《指標の定義》

排出量 : 事業系、家庭系ごみを問わず、出されたごみの量(集団回収されたごみ等を除く)[単位:トン]

総排出量 : 排出量に集団回収されたごみ等を含めた量[単位:トン]

再生利用量 : 集団回収量等、直接資源化量、中間処理後の再生利用量の和[単位:トン]

総資源化量 : 集団回収量等の資源化量を含んだ量[単位:トン]

熱回収量 : 熱回収施設において発電された年間の発電電力量[単位:MWh]

減量化量 : 中間処理量と処理後の残さ量の差[単位:トン]

最終処分量 : 埋立処分された量[単位:トン]



図3 目標達成時（平成30年度）の一般廃棄物の処理状況フロー

(4) 生活排水処理の目標

生活排水処理については、表3に掲げる目標のとおり、公共下水道の整備等を進めていくものとする。

表3 生活排水処理に関する現状と目標

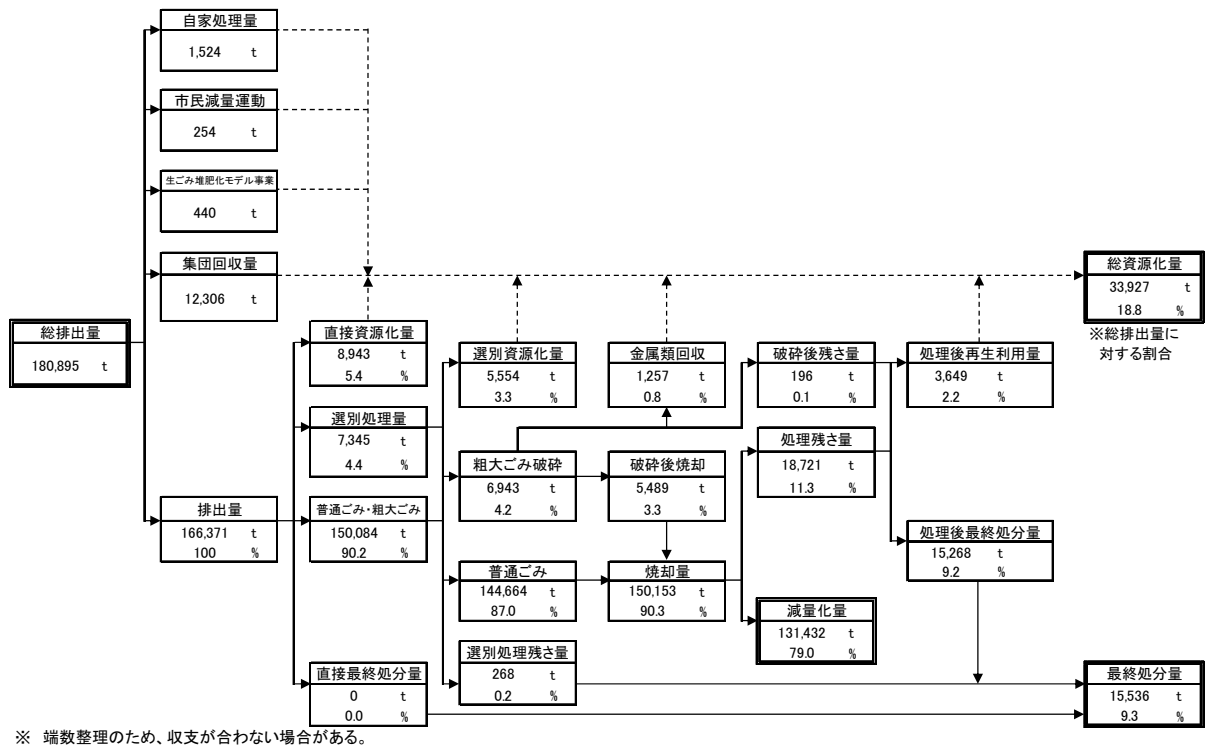
		平成23年度実績		平成30年度目標	
処理形態別人口	公共下水道	379,355 人	71.1%	394,174 人	75.1%
	合併処理浄化槽	47,053 人	8.8%	43,864 人	8.4%
	汚水衛生未処理人口	107,056 人	20.1%	86,691 人	16.5%
	合計	533,464 人	100.0%	524,729 人	100.0%
し尿・汚泥の量	汲み取りし尿量	11,420 kL		7,397 kL	
	浄化槽汚泥量	89,829 kL		80,458 kL	
	合計	101,249 kL		87,855 kL	

3 施策の内容

(1) 発生抑制、再使用の推進

ア 住民による発生抑制のための推進事業

(ア) 家庭系ごみの有料化の検討

【様式3 事業番号11】

現在、各市町においては透明袋や半透明袋等による収集を行っている。また、岐阜市をはじめとして有料化の導入について検討を行っている市町もある。今後、発生抑制施策としての効果等を見極め、さらに検討を進める。

(イ) 資源分別回収事業の活性化

【様式3 事業番号12】

自治会、子供会等での古紙、ビン、カン、古着等の回収活動をより一層推進するため、回収システムの維持や回収ルート確保に努めるとともに、情報提供や助成制度などの必要な援助を行う。また、回収頻度や回収場所のあり方についても、検討を進める。

(ウ) プラスチック等分別収集の推進

【様式3 事業番号13】

ビン、ペットボトル、カン等の分別収集を推進するとともに、各家庭からの排出段階での分別精度（素材毎の分別、異物や残飯の除去等）の良否が、再資源化品目の選別、資源化量、質に大きな影響を与えるので、分別収集の精度向上を図る。

特に、自治会未加入者への啓発のために、マンションの管理組合への働きかけなど指導方法について、検討を進める。

その他プラスチック製容器包装については、各市町とも分別収集を推進しており、現在は岐阜市（一部地域）、羽島市、岐南町、笠松町で実施している。岐阜市の未実施地域においても、リサイクルの推進に加え、地球温暖化対策への効果も期待できることから、全域での分別収集の実施に向けた検討を進める。

(エ) 剪定枝の資源化の推進

【様式3 事業番号14】

家庭から発生する剪定枝の資源化に向け、羽島市及び岐南町において、小型破砕機への購入補助を実施している。今後もこれらを継続するとともに、岐阜市と笠松町において、剪定枝の分別収集について、検討を進める。

(オ) 処理施設での資源物の効率的な回収

【様式3 事業番号15】

分別収集したビン、カン、ペットボトルなどの資源物は、中間処理施設などで資源化を進める。また、プラスチック等については、民間業者を活用した資源化の検討を進める。

また、ごみ焼却・破砕処理の段階では、金属などの資源物の回収を図っていく。

(カ) 再生品の利用促進

【様式3 事業番号16】

再生品を長期安定的に有効利用し、現在のリサイクルシステムを維持・発展させるため、住民や事業者への再生品の利用促進の啓発、指導に努める。

また、公共施設等で再生品を使用するなど行政自ら利用促進を図る。

(キ) 環境推進員等の充実 **【様式3 事業番号17】**

快適な生活環境を守り、ごみの減量・再資源化を推進するため市町から委嘱した環境推進員などを配置し、地域でのごみ問題に関する指導的役割や、資源収集・回収及び行政の施策への協力、また、行政に対して減量や資源化のアイデアを提供してもらうなど、住民と行政のパイプ役として活動してもらうため、更に充実を図る。

(ク) 生ごみ堆肥化推進事業 **【様式3 事業番号18】**

岐阜市においては、現在NPO団体へ委託している「生ごみ堆肥化推進事業」の実践の中で、課題の調査・研究を継続し、本格実施に向けての取り組みの検討を進める。また、堆肥化以外の手法としてバイオガス発電等の開発状況も加味し、岐阜市に適合した生ごみ処理システム導入の可能性について検討を進める。

(ケ) 広報・啓発活動、環境教育の推進 **【様式3 事業番号19】**

「ごみ出しルール」の作成・配布、ビデオ、冊子やチラシの作成、ポスター募集、リサイクル講座の開催、施設見学、出前講座、情報交換会など幅広く広報・啓発活動や環境教育を実施し、ごみの減量、資源の再利用の必要性についての住民意識の高揚を図る。

(コ) 自己処理活動への支援 **【様式3 事業番号20】**

生ごみ排出抑制のため、生ごみ処理機などの購入に伴う助成制度など自己処理活動に対する支援を積極的に進める。

(サ) 資源物ストックヤードの利用促進 **【様式3 事業番号21】**

岐阜市と羽島市では、広報等での周知や、PRイベント開催などを通じ、資源物ストックヤードの利用を促進する。

(シ) 小型家電の資源化を推進 **【様式3 事業番号22】**

各市町では、小型家電（使用済み携帯電話等）の拠点回収を継続していく。また、回収品目について、他市町の状況等を勘案しながら検討していく。

(ス) 雑がみ回収の実施 **【様式3 事業番号23】**

岐南町では、全域で雑がみの回収を実施する。岐阜市、羽島市では、すでに実施している。

(セ) 不用品交換の斡旋 **【様式3 事業番号24】**

岐阜市では、市民相互が不用品の交換を行うのに必要な斡旋を行い、不用品の有効利用を図る。

イ 事業者による発生抑制のための推進事業

(ア) 事業系ごみの自己処理及び資源回収システムの構築 **【様式3 事業番号25】**

事業系ごみの資源化を推進するため、事業者責任による資源の回収・民間リサイクルルートの構築、事業者・分別回収業者・再生事業者等の民間資源回収システムの構

築などを、調査・研究するとともに、事業者に対し資源回収システムの整備を指導する。

また、事業者の行う「自己評価」について、助言や指導を行う。

(イ) 食品容器等の店頭回収の推進 【様式3 事業番号26】

小売業、流通業者等の事業者に対して、使い捨て製品の利用自粛を要請する。また、不用となった製品、容器などを回収し、資源化の方策を講ずるよう指導を行う。

また、既に一部のスーパーなどで、自主的に行われている食品トレイ、牛乳パック等の逆流通システムを利用した店頭回収を推進、支援する。

(ウ) 事業系ごみの有料化の検討 【様式3 事業番号27】

事業系の普通ごみについても、より減量化を推進するために、有料化の導入について検討していく。なお、有料化の導入に当たっては、事業者の十分な理解を得ることが重要であるため、必要な条件整備や関連する様々な対策について検討を進める。

羽島市、岐南町、笠松町では、事業系可燃ごみの有料化を検討する。

(エ) エコ・アクションパートナー協定の締結 【様式3 事業番号28】

岐阜市と岐南町では、レジ袋削減のためにマイバッグ利用を推進し、ごみ減量・リサイクルに積極的に取り組む小売店とエコ・アクションパートナー協定を結び、容器包装廃棄物の減量を図る。

(2) 処理体制

ア 家庭系ごみの処理体制の現状と今後

分別区分及び処理体制については、<表4 家庭ごみの分別区分と処理方法の現状と今後>のとおりである。

また、家庭系ごみ処理に関する主な施策は以下のとおりである。

(ア) 「容器包装リサイクル法」に関連したプラスチック類の資源化 【様式3 事業番号31】

その他プラスチック製容器包装の分別収集を実施している市町については、品質が低下しないよう分別の徹底や、異物の混入・残液の除去等の徹底を行う。

岐阜市においては、その他プラスチック製容器包装（白色トレイ、発泡スチロールを除く）の市内全域における分別収集の実施に向けた検討を進める。

(イ) 生ごみの資源化 【様式3 事業番号32】

岐阜市においては、現在取り組んでいる生ごみの堆肥化に向けた事業を進め、今後は、更に堆肥化を進めるため、それぞれの排出形態にあったルールづくりの調査・研究を進める。

また、農家、流通業者、商社などが任意団体を組織し、生ごみのリサイクルを進める試みが広まりつつあり、これらのノウハウも参考にしながら民間活力を導入したシステムの調査・研究を進める。

(ウ) 剪定枝の資源化

【様式3 事業番号33】

家庭から発生する剪定枝の資源化に向け、分別収集について、検討を進める。羽島市では、緑ごみ（剪定枝・幹、草、葉、竹）の拠点回収を実施している。

(エ) 高齢社会への対応

【様式3 事業番号34】

岐阜市、羽島市、岐南町では、収集・運搬体制において、高齢社会に対応したサービスの提供についても検討する。

さらに、新たにごみ処理施設は、焼却灰をスラグ化し、資源化・リサイクルを行うことなどによって、最終処分場への埋立量の軽減を図るほか、ごみ焼却熱を活用した発電事業や場内給湯・冷暖房等の効率的な熱回収を図る。

表4 家庭ごみの分別区分と処理方法の現状と今後

現状<平成23年度>																			
岐阜市				羽島市				岐南町				笠松町							
分別区分	処理方法	処理施設等	処理実績(t)	分別区分	処理方法	処理施設等	処理実績(t)	分別区分	処理方法	処理施設等	処理実績(t)	分別区分	処理方法	処理施設等	処理実績(t)				
普通ごみ	焼却	東部クリーンセンター 掛洞プラント 岐阜羽島衛生施設組合	124,352t	燃やせるごみ	焼却	岐阜羽島衛生施設組合	14,569t	燃やせるごみ	焼却	岐阜羽島衛生施設組合	7,035t	燃えるごみ	焼却	岐阜羽島衛生施設組合	6,270t				
粗大ごみ	破砕	東部クリーンセンター	6,148t	燃やせないごみ	リサイクル	委託	572t	燃やせないごみ	リサイクル	委託	136t	金物・ガレキ	リサイクル	委託	269t				
				木製品・布団類	焼却		127t	燃える大型ごみ	焼却		岐阜羽島衛生施設組合	365t	燃える大型ごみ		焼却	岐阜羽島衛生施設組合	428t		
紙類(新聞雑誌)	リサイクル	委託	3,647t	紙類(新聞雑誌)	リサイクル	委託	2,087t	紙類(新聞雑誌)	リサイクル	委託	394t	紙類(新聞雑誌)	リサイクル	委託	359t				
布類			44t	古着			36t	古着			62t	古着・古布			14t				
カン	リサイクル	岐阜市リサイクルセンター及び委託	2,148t	カン	リサイクル	委託	208t	カン	リサイクル	委託	33t	カン	リサイクル	委託	26t				
ビン			5,317t	ビン			465t	ビン			167t	ビン			99t				
ペットボトル				ペットボトル			87t	ペットボトル			29t	ペットボトル			31t				
トレイ			3t	白色トレイ			1t	白色トレイ			5t								
その他プラスチック類			23t	その他プラスチック類			570t	その他プラスチック類			67t	その他プラスチック類			58t				
ペットボトルキャップ			18t																
廃乾電池			96t	有害ごみ			26t	有害ごみ			リサイクル	委託			3t	有害ごみ	リサイクル	委託	7t
廃蛍光管			86t	廃食用油				2t								廃食用油			
廃食用油			22t																
廃発泡スチロール			224t																
鉄類			140t								緑ごみ	リサイクル			委託	146t			
学校給食堆肥化			エコプラント 槽	357t															
生ごみ自家処理			自家処理	1,651t															
生ごみ堆肥化 推進事業			委託	112t															
市民減量運動	197t																		
資源分別回収	14,887t	資源分別回収		リサイクル	委託	1,493t			資源分別回収	リサイクル	委託	459t							
実験動物死体	8t	緑ごみ		リサイクル	委託	151t													
産褥汚物	適正処理	4t																	

今後<平成30年度>																					
岐阜市				羽島市				岐南町				笠松町									
分別区分	処理方法	処理施設等	処理見込(t)	分別区分	処理方法	処理施設等	処理見込(t)	分別区分	処理方法	処理施設等	処理見込(t)	分別区分	処理方法	処理施設等	処理見込(t)						
普通ごみ	焼却	東部クリーンセンター 掛洞プラント	115,276t	燃やせるごみ	焼却	委託	14,342t	燃やせるごみ	焼却	委託	7,404t	燃えるごみ	焼却	委託	5,830t						
粗大ごみ	破碎	東部クリーンセンター	6,360t	燃やせないごみ	リサイクル	委託	626t	燃やせないごみ	リサイクル 最終処分	委託	59t	金物・ガレキ	リサイクル 最終処分	委託	140t						
				木製品・布団類	焼却		164t	燃える大型ごみ	焼却		委託	372t	燃える大型ごみ		焼却	委託	361t				
				紙類(新聞雑誌)	リサイクル		委託	2,828t	紙類(新聞雑誌)		リサイクル	委託	1,444t	紙類(新聞雑誌)	リサイクル	委託	426t	紙類(新聞雑誌)	委託	195t	
布類	リサイクル	委託	30t	古着	リサイクル	紙製容器包装	古着	55t	古着・古布	5t											
カン	リサイクル	岐阜市リサイクルセンター及び委託	2,053t	カン	リサイクル	委託	172t	カン	リサイクル	委託	41t		紙製容器包装	リサイクル			委託	29t			
ビン			3,964t	ビン			348t	ビン			28t	カン	22t								
ペットボトル			1,398t	ペットボトル			67t	ペットボトル			29t	ペットボトル	22t								
トレイ			3t	白色トレイ			610t	白色トレイ			6t										
その他プラスチック類			19t	その他プラスチック類				その他プラスチック類			43t	その他プラスチック類	リサイクル		委託	50t					
ペットボトルキャップ			16t					エコキャップ			1t										
廃乾電池			90t																		
廃蛍光管			75t	有害ごみ			リサイクル	委託			20t	有害ごみ	3t		有害ごみ	リサイクル		委託	9t		
廃食用油			15t	廃食用油							1t	廃食用油	1t								
廃発泡スチロール			193t																		
鉄類			102t																		
木類			5t	緑ごみ			リサイクル	委託			216t	緑ごみ	リサイクル		委託	179t		緑ごみ	リサイクル	委託	83t
学校給食堆肥化			エコプラント 槽	335t																	
生ごみ自家処理			自家処理	1,524t																	
生ごみ堆肥化 推進事業				105t																	
市民減量運動		254t																			
資源分別回収		10,653t	資源分別回収	リサイクル	委託	1,399t					資源分別回収	リサイクル	委託	254t							
実験動物死体	適正処理		10t																		
産褥汚物			3t																		

イ 事業系ごみの処理体制の現状と今後

事業系ごみについては、今後も家庭系ごみの分別区分に準じて、収集、処分を行う。主な施策は以下のとおりである。

(ア) 事業系ごみの減量化

【様式3 事業番号35】

事業所に対しては、資源化可能物の分別について啓発するチラシの配布・説明会の開催を行い、事業系一般廃棄物の減量と排出抑制を促進する。

また、事業系一般廃棄物を多量に排出する事業者に対し、減量、処理に関する計画を作成させ、計画管理を行う。

さらに、小売業、流通業者等に対しては、使い捨て製品の利用自粛・抑制、過剰包装の自粛や適正化等を要請していく。

(イ) 搬入ごみのチェック体制

【様式3 事業番号36】

岐阜市では、事業系ごみ排出抑制を推進するため、収集運搬許可業者と連携し、焼却施設でのチェック体制を強化していく。

ウ 一般廃棄物処理施設で併せて処理する産業廃棄物の現状と今後

現状は、岐阜市において撚糸等の中小地場産業の産業廃棄物の処理を行っており、今後も引き続き処理を行う。

羽島市の下水処理施設で発生する汚泥は、岐阜羽島衛生施設組合次期ごみ処理施設において併せて処理をする。

エ 生活排水処理の現状と今後

生活排水の処理については、引き続き、下水道の整備が当分の間見込まれない地域に合併処理浄化槽の整備を進めていく。

し尿等の処理について、岐阜羽島衛生施設組合し尿処理施設及び岐阜市し尿処理施設（寺田プラント）において改造工事を行い、脱水汚泥の含水率低下やし尿処理汚泥及びその他の有効利用を図る。

オ 今後の処理体制の要点

◇次期ごみ処理施設（岐阜羽島衛生施設組合）の整備

現在、可燃性廃棄物として焼却される廃棄物については、焼却停止に伴い岐阜市では岐阜市の施設で処理を行い、他の市町はそれぞれが民間委託処理を行っている。今後は、新たに建設する次期ごみ処理施設において、熱回収の高度化（発電等）を図る。

◇岐阜市掛洞プラントの更新

岐阜市掛洞プラントは、長寿命化期間終了後に建て替えを行い、適正なごみ処理とエネルギー回収を推進する。

◇岐阜市リサイクルセンターの更新

岐阜市リサイクルセンターは、老朽化に伴う建て替えを行い、資源の有効利用を継続する。

◇現有ごみ焼却施設（岐阜市）の長寿命化

岐阜市にあるごみ焼却施設（東部クリーンセンター、掛洞プラント）について、基幹的設備改良事業を行い、長寿命化を図る。

◇現有し尿処理施設（岐阜羽島衛生施設組合）の改造

岐阜羽島衛生施設組合し尿処理施設について、脱水汚泥の含水率を下げるための改造工事を実施し、脱水汚泥搬出設備の新設により、し尿処理汚泥の円滑な場外搬出を図る。

◇現有し尿処理施設（岐阜市）の改造

岐阜市にあるし尿処理施設（寺田プラント）について、改造工事を行い、し尿処理汚泥及びその他の有効利用を図る。

（3）処理施設等の整備

ア 廃棄物処理施設

岐阜羽島衛生施設組合においては、現施設周辺地域との覚書により、平成 28 年 3 月末に焼却機能を停止し、平成 28 年 4 月に廃止となったため、岐阜市については岐阜市のごみ焼却施設において処理を行い、他の構成市町についてはそれぞれが民間への処理委託を行っている。新施設については、更なるエネルギー回収の高度化のため、施設整備を推進する。また、し尿処理施設について、脱水汚泥の含水率を下げるための改造工事を実施し、脱水汚泥搬出設備の新設により、し尿処理汚泥の円滑な場外搬出を図る。

岐阜市においては、老朽化したリサイクルセンターの建て替えを行うことにより、資源の有効利用を継続する。また、稼動から年月を経過しているごみ焼却施設の基幹的設備改良事業を行うことで施設の延命化、エネルギーの高効率回収、二酸化炭素削減を目指す。岐阜市掛洞プラントは、長寿命化期間終了後に建て替えを行う。また、し尿処理施設（寺田プラント）について、改造工事を行い、し尿処理汚泥の有効利用を図る。

表5 整備する処理施設

事業番号	整備施設種類	事業名	処理能力	設置予定地	事業期間
(1)	リサイクルセンター	岐阜市新リサイクルセンター整備事業	40.7t/日	岐阜市内 (検討中)	(H31)～ (H33)
(2)	エネルギー回収型廃棄物処理施設	岐阜羽島衛生施設組合次期ごみ処理施設整備事業	未定	羽島市福寿町 平方地区 (交渉中)	(H36)～ (H39)
3	廃棄物処理施設の基幹的設備改良事業	岐阜市東部クリーンセンター(ごみ焼却施設)基幹的設備改良事業	450 t / 日	岐阜市東部 クリーン センター	H24～H27
4	廃棄物処理施設の基幹的設備改良事業	岐阜市掛洞プラント(ごみ焼却施設)基幹的設備改良事業	150 t / 日	岐阜市掛洞 プラント	H25～H26
5	し尿処理施設	岐阜羽島衛生施設組合(し尿処理施設)部分改造事業	100kL/日	岐阜羽島衛生施設組合	H26
6	汚泥再生処理センター	岐阜市寺田プラント(し尿処理施設)汚泥再生処理センター整備事業	160kL/日	岐阜市寺田 プラント	H26～H27
(9)	エネルギー回収型廃棄物処理施設	岐阜市新ごみ焼却施設整備事業	未定	未定	(H33)～ (H36)

(整備理由)

事業番号 (1) 施設の老朽化による建て替え

事業番号 (2) 現施設周辺地域との覚書、エネルギー回収の高度化

事業番号 3 施設の延命化及びエネルギーの高効率回収、二酸化炭素削減

事業番号 4 施設の延命化及びエネルギーの高効率回収、二酸化炭素削減

事業番号 5 平成 27 年度までは、し尿処理施設では処理工程から発生する余剰汚泥等を脱水後、同一敷地内に隣接するごみ処理施設にて焼却処分していた。施設稼働後 30 年以上が経過し老朽化が進行している状況にあり、かつ、ごみ処理施設が新規用地に移転・更新されることから、脱水汚泥の場外搬出設備を新設し、高効率の脱水設備に更新して汚泥の減量化と処理コストの縮減を図る。

事業番号 6 処理量の増加、処理汚泥の再生利用促進

事業番号 (9) 施設の老朽化による建て替え

イ 合併処理浄化槽の整備

合併処理浄化槽の整備については、表6のとおり行う。

表6 合併処理浄化槽への移行計画

事業番号	整備施設種類	直近の合併処理浄化槽（基数） （平成23年度）	整備計画基数 （基）	整備計画人口 （人）	事業期間
7	浄化槽設置整備事業 （岐阜市）	4,274	550	1,540	H25年度～ H29年度
8	浄化槽設置整備事業 （羽島市）	2,891	745	2,084	H25年度～ H29年度
合計		7,165	1,295	3,624	

（4）施設整備に関する計画支援事業

（3）の施設整備事業に先立ち、表7のとおり計画支援事業を行う。

表7 実施する計画支援事業

事業番号	事業名	事業内容	事業期間
4 1	岐阜市新リサイクルセンター整備事業（事業番号（1））に係る基本計画策定等業務	基本計画策定、地質調査、用地測量、生活環境影響調査、実施設計、発注仕様書	H27～（H31）
4 2	岐阜羽島衛生施設組合次期ごみ処理施設整備事業（事業番号（2））に係る施設基本計画策定等業務	施設基本計画策定、地質調査、環境影響評価、PFI導入可能性調査、施設基本計画見直し、事業者選定アドバイザー	H29～（H35）
4 3	岐阜羽島衛生施設組合し尿処理施設部分改造事業（事業番号5）に係る工事発注支援業務	発注仕様書作成等	H25
4 4	岐阜市寺田プラント改造工事（事業番号6）に係る地質調査及び実施設計事業	地質調査 実施設計 発注仕様書	H25
4 5	岐阜市新ごみ処理施設整備事業（事業番号（9））に係る基本計画策定等業務	基本計画策定、地質調査、用地測量、環境影響評価、PFI導入可能性調査、事業者選定アドバイザー	H28～（H32）

(5) その他の施策

ア 情報発信等の機能強化

【様式3 事業番号51】

岐阜市の「芥見(あくたみ)リサイクルプラザ」、羽島市の「羽島市資源物ストックヤード」及び他の公共施設をごみの減量化、資源化、循環型社会構築のための情報発信等の拠点施設として活用する。

イ 不法投棄対策

【様式3 事業番号52】

県や警察、郵便局等とも連携し、不法投棄に対する迅速な対応を図る。また、住民によるパトロール等監視制度も強化する。

ウ 災害時の廃棄物処理に関する事項

【様式3 事業番号53】

地震及び水害等を想定した災害廃棄物処理計画について、未策定の市町では新規に策定するとともに、策定済の市町においても必要により見直しを行う。

エ 資源物持ち去り行為の対策を推進

【様式3 事業番号54】

羽島市と岐南町では、監視パトロールを実施し、笠松町では監視カメラを設置するなど、資源物持ち去り行為の対策を継続していく。

オ 粗大ごみの適正処理に向けた方策の検討 【様式3 事業番号55】

羽島市では、粗大ごみを捨てやすい環境にするための方策を検討していく。また、笠松町では、記名排出方式や個別収集方式等、収集方法の変更や、排出量に応じた負担の公平性のため有料化の検討を行う。

カ 持込施設の整備 【様式3 事業番号56】

笠松町では、不燃ごみ(金物・ガレキ)や燃える大型ごみ等を持ち込むことのできる持込施設の整備を検討・実施する。

4 計画のフォローアップと事後評価

(1) 計画のフォローアップ

各市町及び組合は、毎年、計画の進捗状況を把握し、その結果を公表するとともに、必要に応じて、県及び国と意見交換をしつつ、計画の進捗状況を勘案し、計画の見直しを行う。

(2) 事後評価及び計画の見直し

各市町及び組合は、計画期間終了後、処理状況の把握を行い、その結果が取りまとまった時点で、速やかに計画の事後評価、目標達成状況の評価を行う。

また、評価の結果を公表するとともに、評価結果を次期計画策定に反映させるものとする。

なお、計画の進捗状況や社会経済情勢の変化等を踏まえ、必要に応じ計画を見直すものとする。

様式1

循環型社会形成推進交付金事業実施計画総括表1(平成25年度)

1 地域の概要

(1)地域名	岐阜羽島地域	(2)地域内人口	533,464 人	(3)地域面積	275.47 km ²
(4)構成市町村等名	岐阜市、羽島市、岐南町、笠松町、岐阜羽島衛生施設組合	(5)地域の要件	人口 面積 沖縄 離島 奄美 豪雪 山村 半島 過疎 その他		
(6)構成市町村に一部事務組合等が含まれる場合、当該組合の状況	組合を構成する市町村:岐阜市、羽島市、岐南町、笠松町 設立年月日:昭和36年6月3日設立(岐阜県指令第8659号)				

2 一般廃棄物の減量化、再生利用の現状と目標

指標・単位	年	過去の状況・現状(排出量に対する割合、総資源化量は総排出量に対する割合)						目標
		平成19年度	平成20年度	平成21年度	平成22年度	平成23年度	平成24年度	平成30年度
排 出 量	事業系 総排出量(トン)	60,623	57,653	55,082	54,179	54,745	54,449	53,195 (H23比 -2.8%)
	1事業所当たりの排出量(トン/事業所)	1.8	1.7	1.6	1.6	1.6	1.6	1.6 (H23比 0.0%)
	家庭系 総排出量(トン)	131,799	129,170	125,653	122,154	122,681	121,708	113,176 (H23比 -7.7%)
	1人当たりの排出量(kg/人)	222	218	213	207	209	207	196 (H23比 -6.2%)
	合計 事業系家庭系排出量合計(トン)	192,422	186,824	180,735	176,332	177,426	176,157	166,371 (H23比 -6.2%)
総 排 出 量	排出量合計+集団回収されたごみ等(トン)	217,561	209,809	202,585	197,391	196,582	193,656	180,895 (H23比 -8.0%)
再 生 利 用 量	直接資源化量(トン)	13,605 (7.1%)	12,700 (6.8%)	11,422 (6.3%)	11,248 (6.4%)	10,773 (6.1%)	10,219 (5.8%)	8,943 (5.4%)
	総資源化量(トン)	47,905 (22.0%)	44,594 (21.3%)	41,929 (20.7%)	40,082 (20.3%)	37,336 (19.0%)	35,071 (18.1%)	33,927 (18.8%)
熱 回 収 量	熱回収量(年間の発電電力量 MWh)	40,360	37,990	36,764	38,306	39,045	38,914	39,008
中間処理による減量化量	減量化量(中間処理前後の差 トン)	148,945 (77.4%)	144,864 (77.5%)	140,929 (78.0%)	137,377 (77.9%)	139,749 (78.8%)	139,483 (79.2%)	131,432 (79.0%)
最 終 処 分 量	埋立最終処分量(トン)	19,923 (10.4%)	19,582 (10.5%)	19,009 (10.5%)	19,726 (11.2%)	19,498 (11.0%)	18,809 (10.7%)	15,536 (9.3%)

※ 別添資料として指標と人口等の要因に関するトレンドグラフを添付している。(別添参照)

3 一般廃棄物処理施設の現状と更新、廃止、新設の予定

施設種別	事業主体	現有施設の内容				更新、廃止、新設の内容					備考
		型式及び処理方式	補助の有無	処理能力(単位)	開始年月	更新、廃止予定年月	更新、廃止理由	型式及び処理方式	施設竣工予定年月	処理能力(単位)	
ごみ焼却施設	岐阜市	ストーカ炉	有	150t/日	昭和54年4月	平成37年4月	施設の老朽化による	未定	平成37年3月	未定	更新施設は、エネルギー回収型廃棄物処理施設。
	岐阜市	流動床炉	有	450t/日	平成10年4月						更新未定
	岐阜羽島衛生施設組合	流動床炉	無	180t/日	平成7年4月	平成28年4月	地元協定による	未定	平成40年3月	未定	施設竣工まで、岐阜市は岐阜市のごみ焼却施設で処理、他の市町は民間処理委託。 更新施設は、エネルギー回収型廃棄物処理施設。
粗大ごみ処理施設	岐阜市	2軸せん断型破碎回転型破碎機	有	60t/5h	平成10年4月						更新未定
リサイクルセンター (資源ごみ選別施設)	岐阜市	選別・圧縮・梱包	無	缶類: 20t/5h ビン: 28t/5h ペットボトル: 5t/5h	平成9年4月	平成34年4月	施設の老朽化による	未定	平成34年3月	40.7t/日	
ストックヤード	羽島市	ストックヤード	有	1,200m ²	平成21年4月						更新未定
最終処分場	岐阜市	サンドイッチ工法	有	270,000m ³	平成23年4月						更新未定
	羽島市	サンドイッチ工法	有	35,100m ³	平成8年4月						更新未定
し尿処理施設	岐阜市	固液分離処理方式	有	120kL/日	昭和48年3月	平成27年6月	処理量の増加、処理汚泥の再生利用促進	固液分離処理方式	平成27年6月	160kL/日	更新完了
	岐阜羽島衛生施設組合	標準脱窒素処理方式＋高度処理	有	100kL/日	昭和56年3月	平成28年3月	資源化設備の新設	標準脱窒素処理方式＋高度処理	平成28年3月	100kL/日	更新完了
	羽島市	標準脱窒素処理方式＋高度処理	有	70kL/日	平成13年3月						更新未定

※ 計画地域内の施設の状況(現況、予定)を地図上に示したものを添付している(別添3参照)。

4. 生活排水処理の現状と目標

指標・単位	年度	過去の状況・現状					目標	
		平成19年度	平成20年度	平成21年度	平成22年度	平成23年度	平成24年度	平成30年度
総人口		536,669	536,209	535,281	534,376	533,464	531,938	524,729
下水道	汚水衛生処理人口	365,169	370,647	376,247	375,352	379,355	382,720	394,174
	汚水衛生処理率	68.0%	69.1%	70.3%	70.2%	71.1%	71.9%	75.1%
合併処理浄化槽	汚水衛生処理人口	51,455	49,354	48,946	46,886	47,053	43,046	43,864
	汚水衛生処理率	9.6%	9.2%	9.1%	8.8%	8.8%	8.1%	8.4%
未処理人口	汚水衛生未処理人口	120,045	116,208	110,088	112,138	107,056	106,172	86,691

※別添資料として指標と人口等の要因に関するトレンドグラフを添付している。(別紙参考を参照)

5. 浄化槽の整備の状況と更新、廃止、新設の予定

施設種別	事業主体	現有施設の内容(平成23年度)			整備予定基数の内容			備考
		基数	処理人口	開始年月	基数	処理人口	目標年次	
浄化槽設置整備事業	岐阜市	4,274	28,381	昭和62年	550	1,540	平成30年度	
浄化槽設置整備事業	羽島市	2,891	18,233	平成7年	745	2,084	平成30年度	

様式2

循環型社会形成推進交付金事業実施計画総括表2(平成25年度)

事業種別	事業番号 ※1	事業主体 名称 ※2	規模	事業期間 交付期間		総事業費(千円)					交付対象事業費(千円)					備考	
				開始	終了	平成 25年度	平成 26年度	平成 27年度	平成 28年度	平成 29年度	平成 25年度	平成 26年度	平成 27年度	平成 28年度	平成 29年度		
○再生利用に関する事業																	
リサイクルセンター																	
資源ごみ選別施設整備	(1)	岐阜市	40.7 t/日	(31)	(33)												
○熱回収等に関する事業																	
エネルギー回収型廃棄物処理施設整備	(2)	岐阜羽島衛生施設組合	未定 t/日	(36)	(39)												
エネルギー回収型廃棄物処理施設整備	(9)	岐阜市	未定 t/日	(33)	(36)												
○ごみ焼却等に関する事業						2,243,800	986,900	707,000	549,900	0	0	2,243,800	986,900	707,000	549,900	0	H24:316,600 0 (総事業費、交付 対象事業費とも)
ごみ焼却施設の基幹的設備改良事業	3	岐阜市	450 t/日	25	27	2,243,800	986,900	707,000	549,900			2,243,800	986,900	707,000	549,900		H24からの継続
○ごみ焼却等に関する事業						934,844	77,480	857,364	0	0	0	750,530	63,873	686,657	0	0	0
ごみ焼却施設の基幹的設備改良事業	4	岐阜市	150 t/日	25	26	934,844	77,480	857,364				750,530	63,873	686,657			
○し尿処理に関する事業						816,000	0	583,000	233,000	0	0	441,000	0	213,000	228,000	0	0
し尿処理施設部分改造事業	5	岐阜羽島衛生施設組合	100 kL/日	26	26	250,000		250,000				0					
汚泥再生処理センター整備事業	6	岐阜市	160 kL/日	26	27	566,000		333,000	233,000			441,000		213,000	228,000		施工監理費 を含む
○浄化槽に関する事業						576,640	113,924	113,924	115,584	115,584	117,624	576,640	113,924	113,924	115,584	115,584	117,624
浄化槽設置整備	7	岐阜市	550 基	25	29	288,000	57,600	57,600	57,600	57,600	57,600	288,000	57,600	57,600	57,600	57,600	57,600
浄化槽設置整備	8	羽島市	745 基	25	29	288,640	56,324	56,324	57,984	57,984	60,024	288,640	56,324	56,324	57,984	57,984	60,024
○施設整備に関する計画支援に関する事業						156,882	17,100	0	4,100	31,400	104,282	148,382	13,500	0	2,600	28,900	103,382
マテリアルリサイクル推進施設						63,000	0	0	4,100	26,400	32,500	61,500	0	0	2,600	26,400	32,500
基本計画策定等支援業務	41	岐阜市		27	(31)	63,000			4,100	26,400	32,500	61,500			2,600	26,400	32,500
熱回収施設						76,782	0	0	0	5,000	71,782	73,382	0	0	0	2,500	70,882
施設基本計画策定等業務	42	岐阜羽島衛生施設組合		29	(35)	17,982					17,982	17,082					17,082
基本計画策定等支援業務	45	岐阜市		28	(32)	58,800				5,000	53,800	56,300				2,500	53,800
し尿処理施設						17,100	17,100	0	0	0	0	13,500	13,500	0	0	0	0
工事発注支援業務	43	岐阜羽島衛生施設組合		25	25	3,600	3,600					0					
汚泥再生処理センターに係る支援	44	岐阜市		25	25	13,500	13,500					13,500	13,500				H24からの継続 (H24:4,000 総 事業費、交付対 象事業費とも)
合計						4,728,166	1,195,404	2,261,288	902,584	146,984	221,906	4,160,352	1,178,197	1,720,581	896,084	144,484	221,006

岐阜羽島衛生施設組合(岐阜市、羽島市、岐南町、笠松町で構成)
 ※1 事業番号については、計画本文3(3)表4に示す事業番号及び様式3の施設整備に関する事業番号と一致させること。また、様式3に示す施策のうち関連するものがあれば、合わせて番号を記入すること。
 ※2 広域連合、一部事務組合等については、欄外に構成する市町村を注記すること。
 ※3 実施しない事業の欄は削除して構わない。
 ※4 同一施設の整備であっても、交付金を受ける事業主体ごとに記載する。

様式3 地域の循環型社会形成推進のための施策一覧

施策種別	事業番号	施策の名称等	施策の内容	実施主体	事業期間 交付期間		交付金 必要の 要否	事業計画					備考	
					開始	終了		平成 25年度	平成 26年度	平成 27年度	平成 28年度	平成 29年度		
発生抑制、 再使用の 推進に関 するもの	11	家庭系ごみの有料化 の検討	発生抑制施策としての効果等を見極め、 実施の可否について検討を進める。	岐阜市 羽島市 岐南町 笠松町	H25	—								
									事業の実施					
	12	資源分別回収事業の 活性化	古紙、ビン、カン、古着等の回収活動をより 一層推進するため、回収システムの維持 や回収ルートの確保に努めるとともに、 情報提供や助成制度などの必要な援助 を行う。また、回収頻度や回収場所のあり 方についても検討を進める。	岐阜市 羽島市 岐南町 笠松町	H25	—								
									事業の実施					
	13	プラスチック等分別収 集の推進	岐阜市の分別収集未実施地域において、 全域での分別収集の実施に向けて、検討 を進める。	岐阜市	H25	—								
									事業の実施					
	14	剪定枝の資源化の推 進	家庭から発生する剪定枝の資源化に向 け、分別収集について、検討を進める。	岐阜市 羽島市 岐南町 笠松町	H25	—								
									事業の検討(岐阜市、笠松町)					
									事業の実施(羽島市、岐南町)					
	15	処理施設での資源物 の効率的な回収	分別収集したビン、カン、ペットボトルな どの資源物は、中間処理施設などで資源化 を進める。また、プラスチック等につい ては、民間業者を活用した資源化の検討を 進める。	岐阜市 羽島市 岐南町 笠松町	H25	—								
								事業の実施						
16	再生品の利用促進	再生品を長期安定的に有効利用し、現在 のリサイクルシステムを維持・発展させる ため、住民や事業者への再生品の利用 促進の啓発、指導に努める。 また、公共施設等で再生品を使用するな ど行政自ら利用促進を図る。	岐阜市 羽島市 岐南町 笠松町	H25	—									
								事業の実施						
17	環境推進員等の充実	快適な生活環境を守り、ごみの減量・再 資源化を推進するため市町から委嘱した 環境推進員などを配置し、地域でのごみ 問題に関する指導的役割や、資源収集・ 回収及び行政の施策への協力、また、行 政に対して減量や資源化のアイデアを提 供してもらうなど、住民と行政のパイプ役 として活動してもらうため、更に充実を図 る。	岐阜市 羽島市 岐南町 笠松町	H25	—									
								事業の実施						
18	生ごみ堆肥化推進事 業	現在NPO団体へ委託している「生ごみ堆 肥化推進事業」の実践の中で、課題の調 査・研究を継続し、本格実施に向けての取 り組みの検討を進める。また、堆肥化以 外の手法としてバイオガス発電等の開発 状況も加味し、本市に適合した生ごみ処 理システム導入の可能性について検討を 進める。	岐阜市	H25	—									
								合意形成、事業の検討・実施						
19	広報・啓発活動、環境 教育の推進	ビデオ、冊子やチラシの作成、ポスター募 集、リサイクル講座の開催、施設見学、出 前講座、情報交換会など幅広く広報・啓 発活動や環境教育を実施し、ごみの減 量、資源の再利用の必要性についての住 民意識の高揚を図る。	岐阜市 羽島市 岐南町 笠松町	H25	—									
								事業の実施						
20	自己処理活動への支 援	生ごみ排出抑制のため、生ごみ処理機な どの購入に伴う助成制度など自己処理活 動に対する支援を積極的に進める。	岐阜市 羽島市 岐南町 笠松町	H25	—									
								事業の実施						
21	資源物ストックヤード の利用促進	広報等での周知や、PRイベント開催など を通じ、資源物ストックヤードの利用を促 進する。	岐阜市 羽島市	H28	—									
								事業の実施						
22	小型家電の資源化を 推進	小型家電(使用済み携帯電話等)の拠点 回収を継続していく。また、回収品目につ いて、他市町の状況等を勘案しながら検 討していく。	岐阜市 羽島市 岐南町 笠松町	H26(岐 阜市、羽 島市、笠 松町)、 H28(岐 南町)	—									
								事業の実施 (岐阜市、羽島市、笠松町)						
								事業の実施 (岐南町)						

施策種別	事業番号	施策の名称等	施策の内容	実施主体	事業期間 交付期間		交付金 必要の 要否	事業計画					備考
					開始	終了		平成 25年度	平成 26年度	平成 27年度	平成 28年度	平成 29年度	
発生抑制、 再使用の 推進に関 するもの	23	雑がみ回収の実施	全域で雑がみの回収を実施する。	岐阜市 羽島市 岐南町	H21(岐 阜市) H22(羽 島市) H28(岐 南町)	—		事業の実施(岐阜市、羽島市)					
	24	不用品交換の斡旋	市民相互が不用品の交換を行うのに必要 な斡旋を行い、不用品の有効利用を図 る。	岐阜市	H28	—		事業の実施					
	25	事業系ごみの自己処 理及び資源回収シス テムの構築	事業者責任による資源の回収・民間リサ イクルートの構築、事業者・分別回収業 者・再生事業者等の民間資源回収シス テムの構築などを、調査・研究するとと もに、事業者に対し資源回収システムの 整備を指導する。また、事業者の行う「 自己評価」について、助言や指導を行う。	岐阜市 羽島市 岐南町 笠松町	H25	—		事業の実施					
	26	食品容器等の店頭回 収の推進	小売業、流通業者等の事業者に対して、 使い捨て製品の利用自粛を要請する。ま た、不用となった製品、容器などを回収 し、資源化の方策を講ずるよう指導を行 う。	岐阜市 羽島市 岐南町 笠松町	H25	—		事業の実施					
	27	事業系ごみの有料化 の検討	事業系の普通ごみについても、より減量 化を推進するために、有料化の導入につ いて検討していく。なお、有料化の導入に 当たっては、事業者の十分な理解を得る ことが重要であるため、必要な条件整備 や関連する様々な対策について、検討を 進める。	岐阜市 羽島市 岐南町 笠松町	H25	—		合意形成、事業の検討・実施					
	28	エコ・アクションパート ナー協定の締結	レジ袋削減のためにマイバッグ利用を推 進し、ごみ減量・リサイクルに積極的に取 り組む小売店とエコ・アクションパート ナー協定を結び、容器包装廃棄物の減量 を図る。	岐阜市 岐南町	H28	—		事業の実施					
処理体制 の構築、変 更に関する もの	31	「容器包装リサイク ル法」に関連したプラス チック類の資源化	その他プラスチック製容器包装(白色トレ イ、発泡スチロールを除く)の市内全域に おける分別収集の実施に向けた検討を進 める。	岐阜市 羽島市 岐南町 笠松町	H25	—		調査・研究(岐阜市)					
	32	生ごみの資源化	それぞれの排出形態にあったルールづく りの調査・研究を行うとともに、民間活力 を導入したシステムの調査・研究を行って いく。	岐阜市	H25	—		調査・研究					
	33	剪定枝の資源化	家庭から発生する剪定枝の資源化に向 け、分別収集について、検討を進める。	岐阜市 羽島市 岐南町 笠松町	H25	—		実施(羽島市、岐南町)					
	34	高齢社会への対応	収集・運搬体制については、高齢社会に 対応したサービスの提供についても検討 する。	岐阜市 羽島市 岐南町	H28	—		検討(岐阜市、笠松町)					
	35	事業系ごみの減量化	事業系一般廃棄物を多量に排出する事 業者に対し、減量、処理に関する計画を 作成させ、計画管理を行うことにより、 事業系一般廃棄物の発生を抑制する。	岐阜市 羽島市 岐南町 笠松町	H25	—		実態調査・計画書策定・啓発					
	36	搬入ごみのチェック体 制	事業系ごみ排出抑制を推進するため、 収集運搬許可業者と連携し、焼却施設で のチェック体制を強化していく。	岐阜市	H28	—		調査 実施 (岐南町)					
								指導の実施 (岐阜市、羽島市、 笠松町)					
								事業の実施					

施策種別	事業番号	施策の名称等	施策の内容	実施主体	事業期間 交付期間		交付金 必要の 要否	事業計画					備考	
					開始	終了		平成 25年度	平成 26年度	平成 27年度	平成 28年度	平成 29年度		
処理施設 の整備に 関するもの	(1)	リサイクルセンター整備	岐阜市にあるリサイクルセンター(資源ごみ選別施設)について、老朽化のため建て替え工事を行う。	岐阜市	(H31)	(H33)	○							関連事業 41
	(2)	岐阜羽島衛生施設組合次期ごみ処理施設整備事業	施設の老朽化と施設周辺地域との覚書により廃止となる現有施設の建て替えを行い、エネルギー回収の高度化を図る。	岐阜羽島衛生施設組合	(H36)	(H39)	○							関連事業 42
	3	現有ごみ焼却施設(岐阜市)の長寿命化	岐阜市にあるごみ焼却施設(東部クリーンセンター)について、基幹的設備改良事業を行い長寿命化を図る。	岐阜市	H25	H27	○	基幹的設備改良工事					H24~	
	4	現有ごみ焼却施設(岐阜市)の長寿命化	岐阜市にあるごみ焼却施設(掛洞プラント)について、基幹的設備改良事業を行い長寿命化を図る。	岐阜市	H25	H26	○	基幹的設備改良工事						
	5	し尿処理施設の改造	現有のし尿処理施設について、脱水汚泥の場外搬出設備を新設し、高効率の脱水設備に更新して汚泥の減量化と処理コストの縮減を図る。	岐阜羽島衛生施設組合	H26	H26		整備工事					関連事業 43	
	6	汚泥再生処理センター整備	岐阜市にあるし尿処理施設(寺田プラント)について、処理量の増加、処理汚泥の再生利用促進のため、改造工事を行う。	岐阜市	H26	H27	○	施工監理 改造工事					関連事業 44	
	7, 8	浄化槽の整備	下水道の整備が当分の間見込まれない地域に合併処理浄化槽の普及を図る。	岐阜市 羽島市	H25	H29	○	浄化槽整備						
	(9)	岐阜市新ごみ処理施設の整備	岐阜市にある掛洞プラント(ごみ焼却施設)について、老朽化のため建て替え工事を行う。	岐阜市	(H33)	(H36)	○							関連事業 45
	施設整備 に係る計画 支援に関 するもの	41	リサイクルセンター整備に係る基本計画策定等業務	岐阜市新リサイクルセンター整備事業に係る基本計画策定、地質調査、用地測量、生活環境影響調査、実施設計、発注仕様書	岐阜市	H27	(H31)	○	基本計画策定等					発注仕様書作成 関連事業 (1)
42		岐阜羽島衛生施設組合次期ごみ処理施設整備に係る施設基本計画策定等業務	岐阜羽島衛生施設組合次期ごみ処理施設整備に係る施設基本計画策定、地質調査、環境影響評価、PFI導入可能性調査、施設基本計画見直し、事業者選定アドバイザー	岐阜羽島衛生施設組合	H29	(H35)	○						施設基本計画策定、地質調査 関連事業 (2)	
43		岐阜羽島衛生施設組合し尿処理施設の部分改造事業に係る工事発注支援業務	し尿処理施設改造工事に係る発注仕様書作成等を行う。	岐阜羽島衛生施設組合	H25	H25		発注仕様書作成					関連事業 5	
44		汚泥再生処理センターの整備に係る地質調査及び実施設計事業	岐阜市寺田プラント改造工事に係る地質調査、実施設計、発注仕様書作成を行う。	岐阜市	H25	H25	○	地質調査 実施設計 発注仕様書作成					関連事業 6 H24~	
45		岐阜市新ごみ処理施設整備事業に係る基本計画策定等業務	岐阜市新ごみ処理施設整備事業に係る基本計画策定、地質調査、用地測量、環境影響評価、PFI導入可能性調査、事業者選定アドバイザー	岐阜市	H28	(H32)	○	基本計画策定等					関連事業 (9)	
その他	51	情報発信等の機能強化	岐阜市の「芥見(あくたみ)リサイクルプラザ」、羽島市の「羽島市資源物ストックヤード」及び他の公共施設をゴミの減量化、資源化、循環型社会構築のための情報発信等の拠点施設として活用する。	岐阜市 羽島市 岐南町 笠松町	H25	—		事業の実施						
	52	不法投棄対策	県や警察、郵便局等とも連携し、不法投棄に対する迅速な対応を図る。また、住民によるパトロール等監視制度も強化する。	岐阜市 羽島市 岐南町 笠松町	H25	—		パトロールの強化						
	53	災害時の廃棄物処理に関する事項	平成15年7月に岐阜県がまとめた「東海地震等被害想定調査」及び過去の水害状況を参考として、地震及び水害を想定した災害時廃棄物処理計画を早急に検討し作成する。	岐阜市 羽島市 岐南町 笠松町	H25	—		体制整備に向けた協議・方針						
	54	資源物持ち去り行為の対策を推進	羽島市と岐南町では監視パトロールを実施し、笠松町では監視カメラを設置するなど、資源物持ち去り行為の対策を継続していく。	羽島市 岐南町 笠松町	H28	—		事業の実施						
	55	粗大ごみの適正処理に向けた方策の検討	粗大ごみを捨てやすい環境にするための方策を検討していく。また、笠松町では記名排出方式や個別収集方式等、収集方法の変更や、排出量に応じた負担の公平性のため有料化の検討を行う。	羽島市 笠松町	H28	—		検討・実施						
	56	持込施設の整備	不燃ごみ(金物・ガレキ)や燃える大型ごみ等を持ち込むことのできる持込施設を整備する。	笠松町	H28	—	×	検討・実施						

施設概要(リサイクル施設系)

都道府県名 岐阜県

(1)事業主体名	岐阜市
(2)施設名称	岐阜市リサイクルセンター
(3)工期	(平成31年度)～(平成33年度)
(4)施設規模	処理能力 40.7t/日
(5)処理方式	未定
(6)地域計画内の役割	廃棄物の適正処理
(7)廃焼却施設解体工事の有無	有 <input checked="" type="radio"/> 無 <input type="radio"/>

「廃棄物原材料化施設」を整備する場合

(8)生成する原材料及びその利用計画	
--------------------	--

「ごみ固形燃料化施設」を整備する場合

(9)固形燃料の利用計画	
--------------	--

「ストックヤード」を整備する場合

(10)ストック対象物	ビン、カン、ペットボトル、その他プラスチック製容器包装
-------------	-----------------------------

「容器包装リサイクル推進施設」を整備する場合

(11)容器包装リサイクル推進施設の内訳	①ストックヤードの整備 ②圧縮・梱包
----------------------	-----------------------

(12)事業計画額	(3,269,000千円)
-----------	---------------

施設概要(熱回収施設系)

都道府県名 岐阜県

(1)事業主体名	岐阜市
(2)施設名称	岐阜市東部クリーンセンター
(3)工期	平成24年度～平成27年度
(4)施設規模	処理能力 450 t/日(150t/日×3炉)
(5)形式及び処理方式	旋回流型流動床焼却炉
(6)余熱利用の計画	1 発電の有無 <input checked="" type="radio"/> (発電効率 16.47%) ・ 無 2 熱回収の有無 <input checked="" type="radio"/> (熱回収率 25.36%) ・ 無
(7)地域計画内の役割	基幹的整備改良工事により、施設の延命化及びエネルギーの高効率回収、CO ₂ の削減(削減率14.2%)
(8)廃焼却施設解体工事の有無	有 <input type="radio"/> <input checked="" type="radio"/> 無

「灰溶融施設」を整備する場合

(9)スラグの利用計画	
-------------	--

「高効率原燃料回収施設」を整備する場合

(10)発生ガス回収効率及び発生ガス量	1 発生ガス回収効率 Nm ³ /t 2 発生ガス量 Nm ³ /t
(11)回収ガスの利用計画	

(12)事業計画額	2,560,400千円 (内、平成24年度分:316,600千円)
-----------	-----------------------------------

※ 平成24年度事業分は平成23年11月付け承認済

施設概要(熱回収施設系)

都道府県名 岐阜県

(1)事業主体名	岐阜市
(2)施設名称	岐阜市掛洞プラント
(3)工期	平成25年度～平成26年度
(4)施設規模	処理能力 150 t/日未満(150t/日×1炉)
(5)形式及び処理方式	全連続燃焼式ストーカ炉
(6)余熱利用の計画	1 発電の有無 <input checked="" type="radio"/> (発電効率 0.9%) ・ 無 2 熱回収の有無 <input checked="" type="radio"/> (熱回収率 5.6%) ・ 無
(7)地域計画内の役割	基幹的整備改良工事により、施設の延命化及びエネルギーの高効率回収、CO ₂ の削減(削減率 5.7%)
(8)廃焼却施設解体工事の有無	有 <input type="radio"/> <input checked="" type="radio"/> 無

「灰溶融施設」を整備する場合

(9)スラグの利用計画	
-------------	--

「高効率原燃料回収施設」を整備する場合

(10)発生ガス回収効率及び発生ガス量	1 発生ガス回収効率 Nm ³ /t 2 発生ガス量 Nm ³ /t
(11)回収ガスの利用計画	
(12)事業計画額	934,844千円

施設概要(熱回収施設系)

都道府県名 岐阜県

(1)事業主体名	岐阜市
(2)施設名称	未定
(3)工期	(平成33年度)～(平成36年度)
(4)施設規模	未定
(5)形式及び処理方式	未定
(6)余熱利用の計画	1 発電の有無 <input checked="" type="radio"/> (発電効率 未定) ・ 無 2 熱回収の有無 <input checked="" type="radio"/> (熱回収率 未定) ・ 無
(7)地域計画内の役割	廃棄物の適正処理、エネルギーの高効率回収
(8)廃焼却施設解体工事の有無	有 <input checked="" type="radio"/> 無

「灰溶融施設」を整備する場合

(9)スラグの利用計画	
-------------	--

「高効率原燃料回収施設」を整備する場合

(10)発生ガス回収効率及び発生ガス量	1 発生ガス回収効率 Nm^3/t 2 発生ガス量 Nm^3/t
(11)回収ガスの利用計画	
(12)事業計画額	(未定)

施設概要(熱回収施設系)

都道府県名 岐阜県

(1)事業主体名	岐阜羽島衛生施設組合
(2)施設名称	未定
(3)工期	(平成36年度)～(平成39年度)
(4)施設規模	未定
(5)形式及び処理方式	未定
(6)余熱利用の計画	1 発電の有無 <input checked="" type="radio"/> (発電効率 未定) ・ 無 2 熱回収の有無 <input checked="" type="radio"/> (熱回収率 未定) ・ 無
(7)地域計画内の役割	廃棄物の適正処理、エネルギー回収の高度化
(8)廃焼却施設解体工事の有無	有 <input checked="" type="radio"/> 無

「灰溶融施設」を整備する場合

(9)スラグの利用計画	未定
-------------	----

「高効率原燃料回収施設」を整備する場合

(10)発生ガス回収効率及び発生ガス量	1 発生ガス回収効率 Nm^3/t 2 発生ガス量 Nm^3/t
(11)回収ガスの利用計画	
(12)事業計画額	(未定)

施設概要(し尿処理施設系)

都道府県名 岐阜県

(1)事業主体名	岐阜羽島衛生組合
(2)施設名称	岐阜羽島衛生組合し尿処理施設
(3)工期	平成26年度
(4)施設規模	処理能力 100 kL/日
(5)形式及び処理方式	標準脱窒素処理方式+高度処理
(6)地域計画内の役割	し尿・浄化槽汚泥を適正処理し、周辺地域の環境保全に寄与するとともに、脱水汚泥の場外搬出設備を新設し、高効率の脱水設備に更新して汚泥の減量化と処理コストの縮減を図る。
(7)廃焼却施設解体工事の有無	有 <input checked="" type="radio"/> 無 <input type="radio"/>

「汚泥再生処理センター」を整備する場合

(8)資源化の方法	
(9)資源化物の利用計画	

「コミュニティ・プラント」を整備する場合

(10)計画処理人口及び面積	人口 人 面積 m ²
(11)地域計画の性格	

(12)事業計画額	250,000千円
-----------	-----------

施設概要(し尿処理施設系)

都道府県名 岐阜県

(1)事業主体名	岐阜市
(2)施設名称	岐阜市寺田プラント
(3)工期	平成26年度～平成27年度
(4)施設規模	処理能力 160 kL/日
(5)形式及び処理方式	固液分離方式下水道放流
(6)地域計画内の役割	廃棄物の適正処理
(7)廃焼却施設解体 工事の有無	有 <input checked="" type="radio"/> 無 <input type="radio"/>

「汚泥再生処理センター」を整備する場合

(8)資源化の方法	助燃剤
(9)資源化物の利用計画	ごみ焼却施設において助燃剤として再利用

「コミュニティ・プラント」を整備する場合

(10)計画処理人口及び 面積	人口 人 面積 m ²
(11)地域計画の性格	
(12)事業計画額	566,000千円

施設概要(浄化槽系)(岐阜市)

都道府県名 岐阜県

(1)事業主体名	岐阜市
(2)事業名称	岐阜市浄化槽設置整備事業
(3)事業の実施目的及び内容	市内の中小河川及び水路の生活排水による水質汚濁の防止を図り、全国に誇れる「水のまち」を目指す。
(4)事業期間	平成25年度～平成29年度
(5)事業対象地域の要件	浄化槽設置整備事業実施要綱第3の(1)のアの(イ)に該当 浄化槽設置整備事業実施要綱第3の(1)のイの(イ)に該当
(6)事業計画額	交付対象事業費 288,000千円 うち (以下の事業を実施する場合) ・低炭素社会対応型浄化槽整備推進事業に係る事業費 千円 ・浄化槽整備区域促進特別モデル事業に係る事業費 千円

○ 事業計画額の内訳及び浄化槽の整備規模

区分	交付対象基数 (人分)	うち 単独撤去	基準額 千円	対象経費 支出予定額 千円	交付対象 事業費 千円
5人槽	150基(407人分)	60基	72,000	72,000	72,000
6～7人槽	260基(702人分)	80基	133,560	133,560	133,560
8～10人槽	140基(431人分)	20基	82,440	82,440	82,440
11～20人槽	基(人分)	基			
21～30人槽	基(人分)	基			
31～50人槽	基(人分)	基			
51人槽以上	基(人分)	基			
改築	基	基			
計画策定調査費					
合計	550基(1,540人分) 改築を除く	160基	288,000	288,000	288,000

○ 事業対象地域が「経済的・効率的である地域」の場合の経済的・効率的の比較
(複数の地域が該当する場合は、当該地域ごとに下表を添付すること)

市町村総人口 _____ 市町村世帯数 _____
対象地域人口 _____ 対象地域世帯数 _____

	総建設費	1年当たり 建設費	1年当たり 維持管理費	1年当たり コスト
集合処理で整備した場合				
個別処理で整備した場合				

施設比較検討の積算内容資料を添付(様式は自由)

施設概要(浄化槽系)(羽島市)

都道府県名 岐阜県

(1)事業主体名	羽島市
(2)事業名称	浄化槽設置整備事業
(3)事業の実施目的及び内容	水の適正利用に関する普及啓発
(4)事業期間	平成25年度～平成29年度
(5)事業対象地域の要件	浄化槽設置整備事業実施要綱第3の(1)のアの(イ)に該当 浄化槽設置整備事業実施要綱第3の(1)のイの(イ)に該当
(6)事業計画額	交付対象事業費 288,640千円 うち (以下の事業を実施する場合) ・低炭素社会対応型浄化槽整備推進事業に係る事業費 千円 ・浄化槽整備区域促進特別モデル事業に係る事業費 千円

○ 事業計画額の内訳及び浄化槽の整備規模

区分	交付対象基数 (人分)	うち 単独撤去	基準額 千円	対象経費 支出予定額 千円	交付対象 事業費 千円
5人槽	292基(817人分)	基	96,944	96,944	96,944
6～7人槽	422基(1,181人分)	基	174,708	174,708	174,708
8～10人槽	31基(86人分)	基	16,988	16,988	16,988
11～20人槽	基(人分)	基			
21～30人槽	基(人分)	基			
31～50人槽	基(人分)	基			
51人槽以上	基(人分)	基			
改築	基	基			
計画策定調査費					
合計	745基(2,084人分) 改築を除く	基	288,640	288,640	288,640

○ 事業対象地域が「経済的・効率的である地域」の場合の経済的・効率的の比較
(複数の地域が該当する場合は、当該地域ごとに下表を添付すること)

市町村総人口 _____ 市町村世帯数 _____
対象地域人口 _____ 対象地域世帯数 _____

	総建設費	1年当たり 建設費	1年当たり 維持管理費	1年当たり コスト
集合処理で整備した場合				
個別処理で整備した場合				

施設比較検討の積算内容資料を添付(様式は自由)

計画支援概要

都道府県名 岐阜県

(1)事業主体名	岐阜市		
(2)事業目的	リサイクルセンター(資源ごみ選別施設)の整備のため		
(3)事業名称	新リサイクルセンター基本計画策定	新リサイクルセンター環境影響調査等	新リサイクルセンター整備に係る工事発注支援等
(4)事業期間	平成27年度～平成28年度	平成28年度	平成29年度
(5)事業概要	基本計画の策定を行う。	建物の設計に必要な地質調査や用地測量を行い、周辺環境に及ぼす影響の調査、予測、評価を行う。	発注仕様書作成等を行う。
(6)事業計画額	10,500千円	20,000千円	32,500千円

計画支援概要

都道府県名 岐阜県

(1)事業主体名	岐阜羽島衛生施設組合		
(2)事業目的	し尿処理施設部分改造のため		
(3)事業名称	岐阜羽島衛生施設組合し尿処理施設部分改造事業に係る工事発注支援業務		
(4)事業期間	平成25年度		
(5)事業概要	し尿処理施設改造工事のための発注仕様書作成等を行う。		
(6)事業計画額	3,600千円		

計画支援概要

都道府県名 岐阜県

(1)事業主体名	岐阜市		
(2)事業目的	汚泥再生処理センター整備のため		
(3)事業名称	岐阜市寺田プラント改造 工事地質調査及び実施 設計		
(4)事業期間	平成25年度		
(5)事業概要	建物の設計に必要な地 質調査及び浄化槽汚泥 処理施設の改造工事に 関する設計、発注仕様書 の作成等を行う。		
(6)事業計画額	13,500千円		

計画支援概要

都道府県名 岐阜県

(1)事業主体名	岐阜市		
(2)事業目的	新ごみ処理施設(エネルギー回収型廃棄物処理施設)整備のため		
(3)事業名称	新ごみ処理施設基本計画策定	新ごみ処理施設 PFI 導入可能性調査	新ごみ処理施設環境影響評価等
(4)事業期間	平成28年度～平成29年度	平成29年度	平成29年度～(平成32年度)
(5)事業概要	基本計画の策定を行う。	PFI 導入可能性調査の検討を行う。	建物の設計に必要な地質調査や用地測量を行い、周辺環境に及ぼす影響の調査、予測、評価を行う。 また、事業者選定アドバイザーは、PFI 導入可能性調査の検討結果による。
(6)事業計画額	23,000千円	5,800千円	215,000千円 内訳 H29: 30,000千円 (H30～32: 185,000千円)

計画支援概要

都道府県名 岐阜県

(1)事業主体名	岐阜羽島衛生施設組合				
(2)事業目的	新ごみ処理施設(エネルギー回収型廃棄物処理施設)整備のため				
(3)事業名称	岐阜羽島衛生施設組合次期ごみ処理施設整備に係る施設基本計画策定及び地質調査	岐阜羽島衛生施設組合次期ごみ処理施設整備に係る環境影響評価等	岐阜羽島衛生施設組合次期ごみ処理施設整備に係るPFI導入可能性調査	岐阜羽島衛生施設組合次期ごみ処理施設整備に係る施設基本計画見直し業務	岐阜羽島衛生施設組合次期ごみ処理施設整備に係る事業者選定アドバイザー
(4)事業期間	平成29年度	(平成30年度)～(平成33年度)	(平成32年度)	(平成33年度)	(平成34年度)～(平成35年度)
(5)事業概要	施設基本計画の策定を行う。また、建物の設計に必要な地質調査を行う。	周辺環境に及ぼす影響の調査、予測、評価を行う。平成30年度に方法書策定、平成31年度に現地調査、平成32年度に準備書策定、平成33年度に評価書策定を行う。	PFI導入可能性調査の検討を行う。	施設基本計画の見直しを行う。	事業者選定アドバイザーは、PFI導入可能性調査の検討結果による。
(6)事業計画額	17,982千円	(207,108千円)	(6,600千円)	(16,500千円)	(44,000千円)

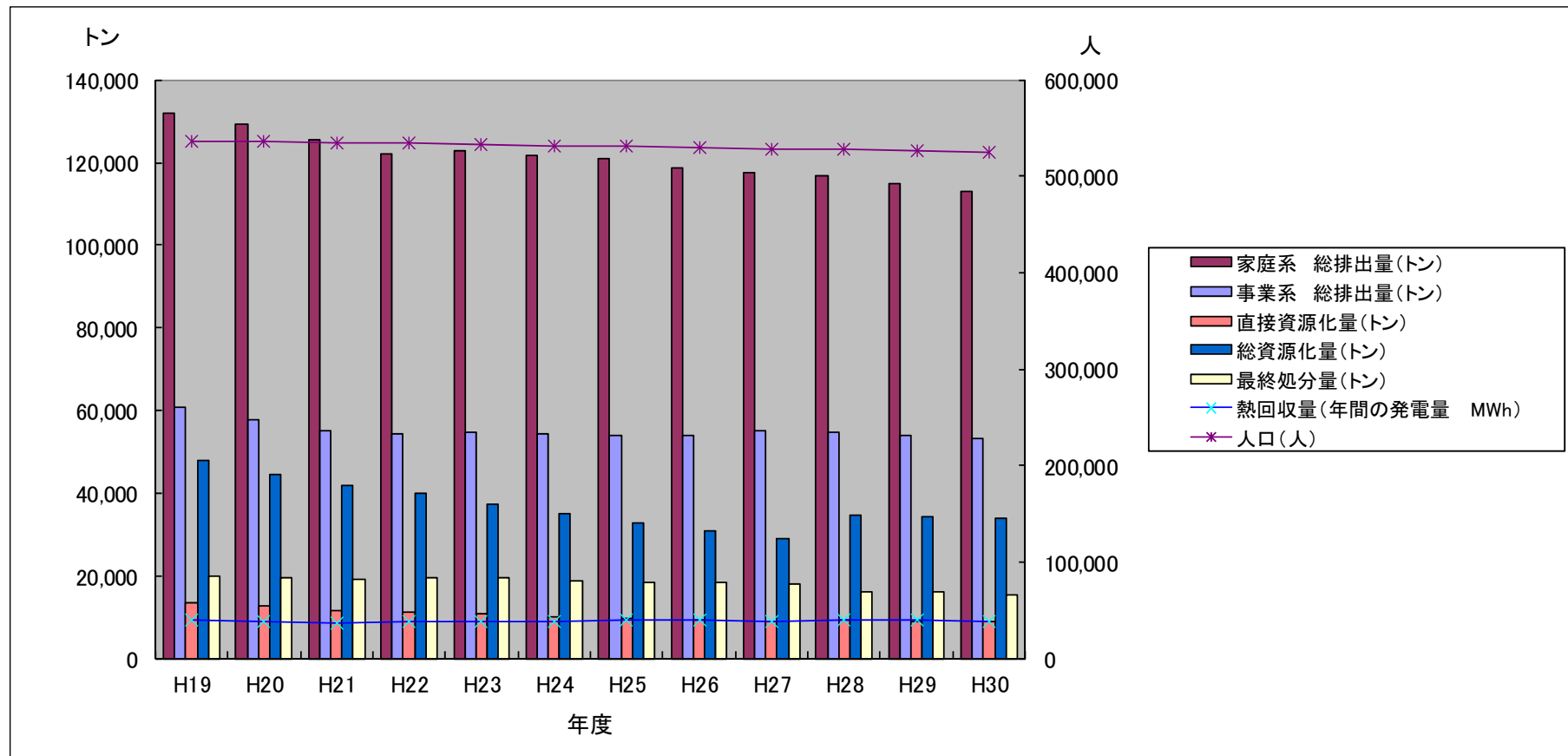

	H19	H20	H21	H22	H23	H24	H25	H26	H27	H28	H29	H30
家庭系 総排出量(トン)	131,799	129,170	125,653	122,154	122,681	121,708	120,963	118,512	117,693	116,810	114,958	113,176
事業系 総排出量(トン)	60,623	57,653	55,082	54,179	54,745	54,449	53,883	54,063	55,139	54,640	54,069	53,195
直接資源化量(トン)	13,605	12,700	11,422	11,248	10,773	10,219	9,574	9,184	8,785	9,159	9,001	8,943
総資源化量(トン)	47,905	44,594	41,929	40,082	37,336	35,071	32,981	30,838	29,114	34,499	34,202	33,927
最終処分量(トン)	19,923	19,582	19,009	19,726	19,498	18,809	18,559	18,504	18,155	16,221	15,982	15,536
熱回収量(年間の発電量 MWh)	40,360	37,990	36,764	38,306	39,045	38,914	40,096	40,489	38,615	40,170	39,580	39,008
人口(人)	536,669	536,209	535,281	534,376	533,464	531,938	530,697	530,203	528,482	527,598	526,163	524,729

主な指標のトレンドグラフ(一般廃棄物の減量化、再生利用の現状と目標)

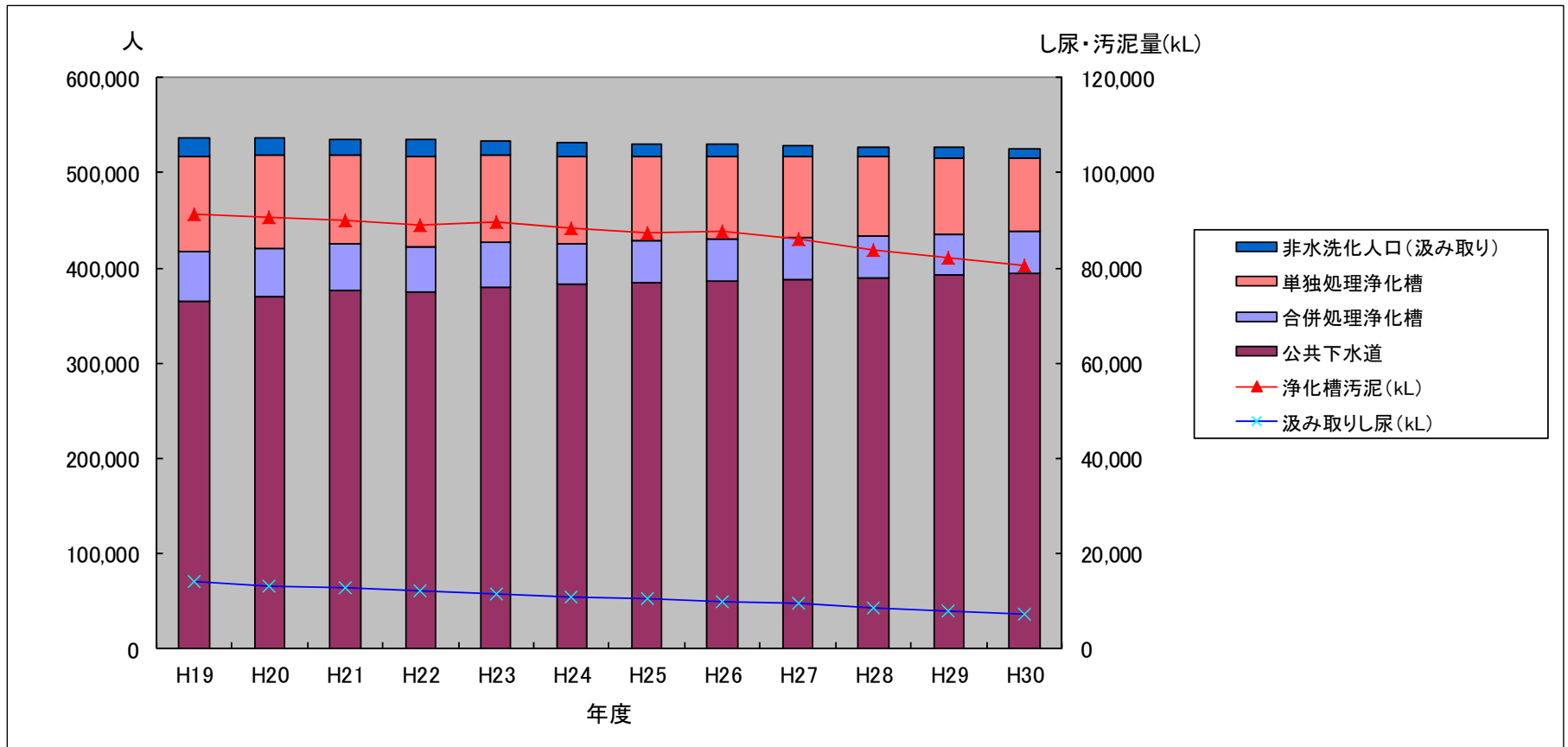

	H19	H20	H21	H22	H23	H24	H25	H26	H27	H28	H29	H30
非水洗化人口(汲み取り)(人)	18,841	17,980	17,146	16,594	15,455	14,363	13,512	12,647	11,790	10,904	10,064	9,237
単独処理浄化槽(人)	101,204	98,228	92,942	95,544	91,601	91,809	89,135	87,339	84,626	82,561	80,069	77,454
合併処理浄化槽(人)	51,455	49,354	48,946	46,886	47,053	43,046	43,606	44,117	44,518	44,115	43,959	43,864
公共下水道(人)	365,169	370,647	376,247	375,352	379,355	382,720	384,444	386,100	387,548	390,018	392,071	394,174
浄化槽汚泥(kL)	91,319	90,641	89,878	89,173	89,829	88,412	87,335	87,627	85,927	83,819	82,161	80,458
汲み取りし尿(kL)	14,011	13,108	12,666	12,331	11,420	10,794	10,485	9,779	9,504	8,549	7,936	7,397

主な指標のトレンドグラフ(生活排水処理の現状と目標)

岐阜羽島地域 一般廃棄物処理施設配置図

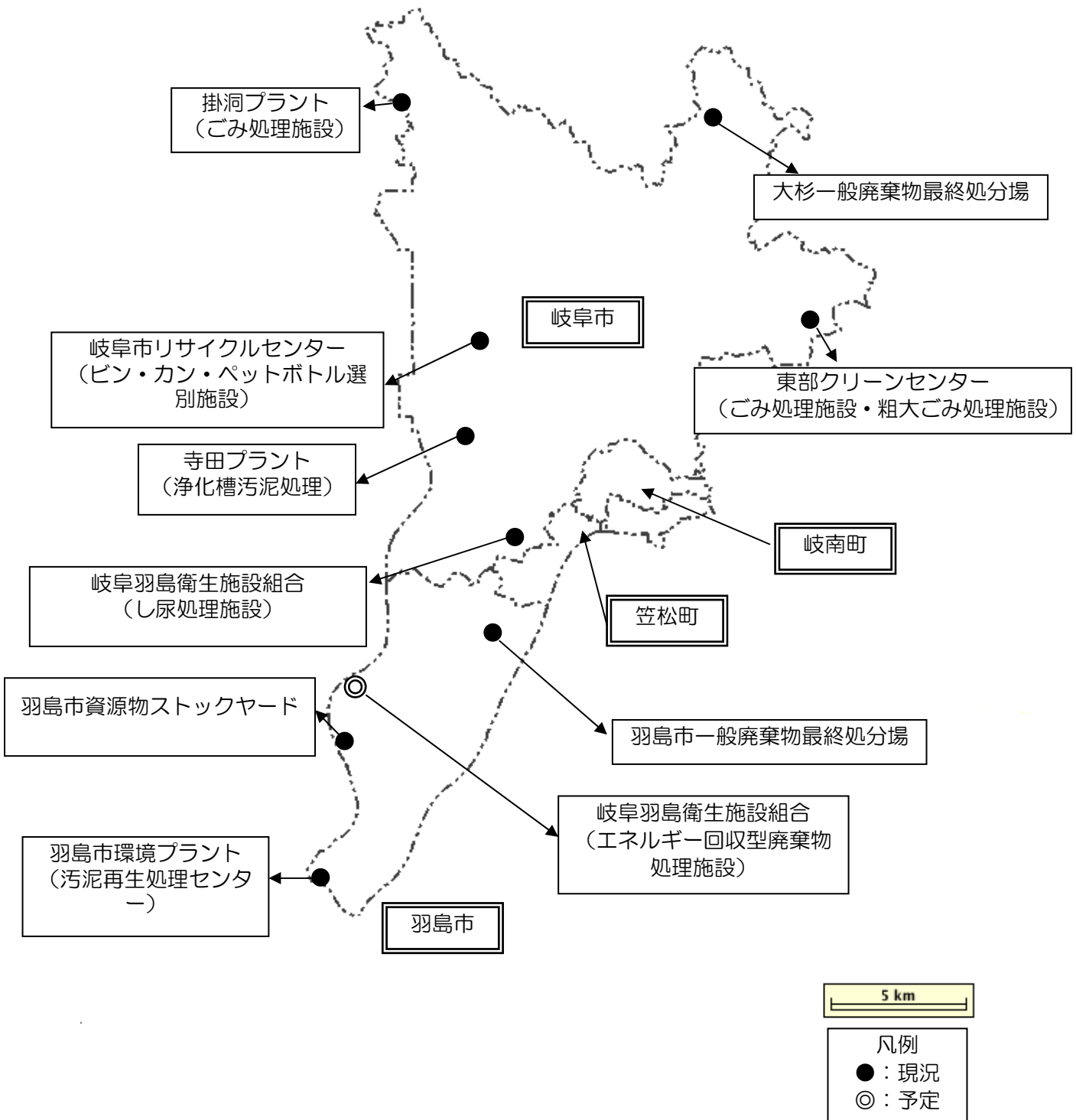

別添 4

現有施設の概要

(1)再資源化施設

岐阜市	施設名	岐阜市リサイクルセンター	
	竣工	平成9年3月	
	処理能力	缶類 20 t/5h	ビン・ペットボトル 28t/5h・5 t/5h

(2)熱回収施設

		岐阜市		岐阜羽島衛生施設組合
施設名	東部クリーンセンター	掛洞プラント	衛生センター焼却場	
竣工	平成10年3月	昭和54年3月	平成7年3月 (平成28年4月廃止)	
型式	旋回流型流動床焼却炉	全連続燃焼式ストーカ炉	全連続燃焼式流動床炉	
処理能力	450t/日 (150t×3炉)	150t/日 (150t×1炉)	180t/日 (60t×3炉)	
余熱	発電	7,000kW	90kW	 ・場内の浴場への給湯 ・冷暖房 ・押込送風機、誘引通機のタービン駆動
	供給	・場内浴場への給湯 ・発電による電気の場内供給及び売電	・場内の給湯、冷暖房 ・プラザ掛洞(余熱利用施設)への余熱(蒸気)の供給	

(3)破碎・選別施設

岐阜市	施設名	東部クリーンセンター(粗大ごみ処理施設)
	竣工	平成10年3月
	処理能力	60 t/5h
	形式	2軸せん断型破碎及び回転型破碎機
	分別施設	磁選機、アルミ選別機

(4)最終処分場

岐阜市	施設名	大杉一般廃棄物最終処分場
	埋立地面積	33,000 m ²
	全体容積	270,000 m ³
羽島市	施設名	羽島市一般廃棄物最終処分場
	埋立地面積	15,300 m ²
	全体容積	35,100 m ³

(5)し尿処理施設

	岐阜市	岐阜羽島衛生施設組合
施設名	岐阜市寺田プラント	衛生センターし尿処理場
竣工	昭和48年3月	昭和56年3月
処理方法	固液分離処理方式(平成17年3月変更)	標準脱窒素処理方式+高度処理
処理能力	160 kL/日(80 kL/6h×2基)	100 kL/日

	羽島市	
施設名	羽島市環境プラント	
竣工	平成13年3月	
処理方法	標準脱窒素処理方式+高度処理	
処理能力	70 kL/日(し尿:15 kL/日、浄化槽汚泥:55 kL/日)	

浄化槽整備区域図（岐阜市）

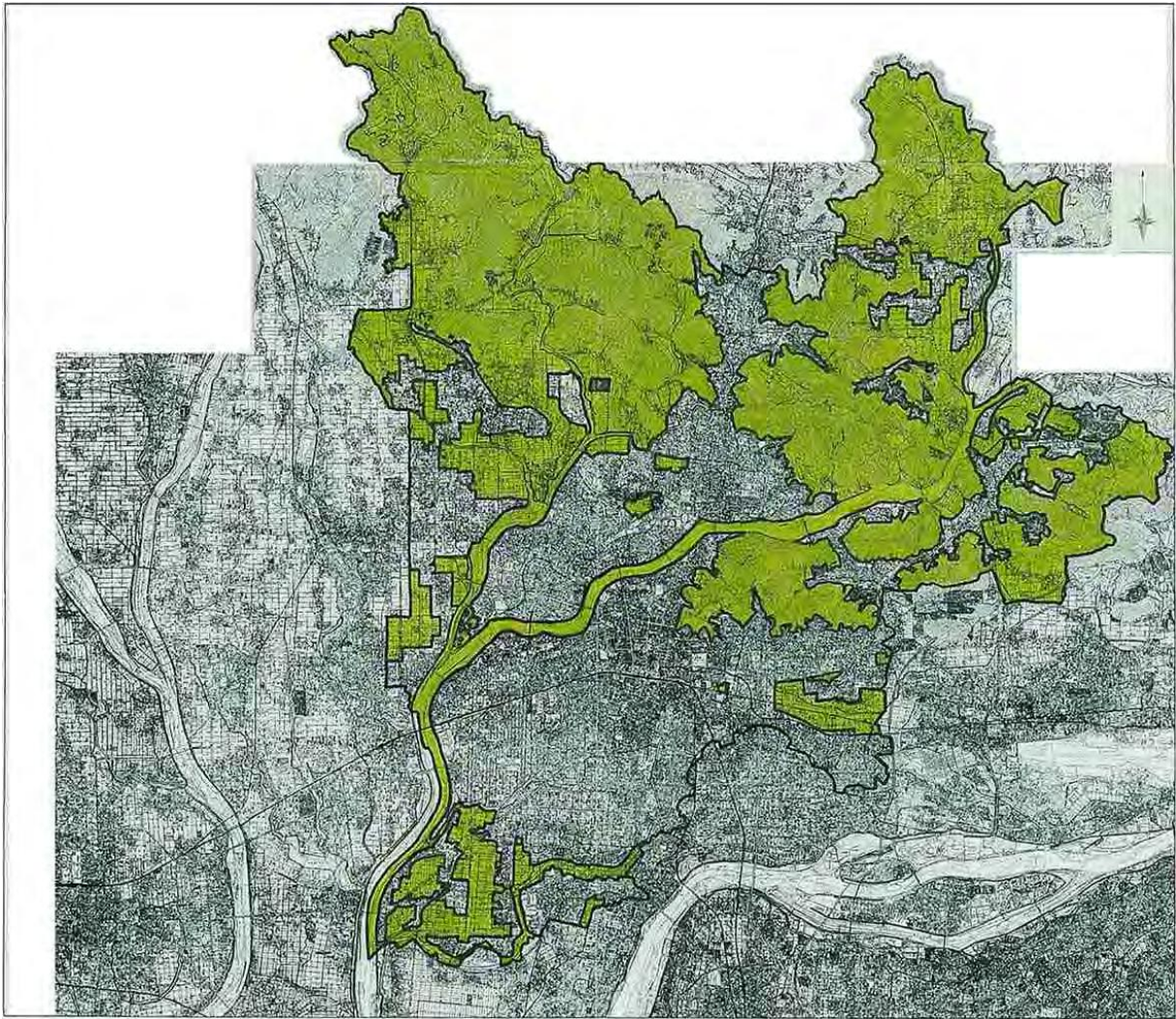

※着色区域が、浄化槽整備区域です。

浄化槽整備区域図（羽島市）

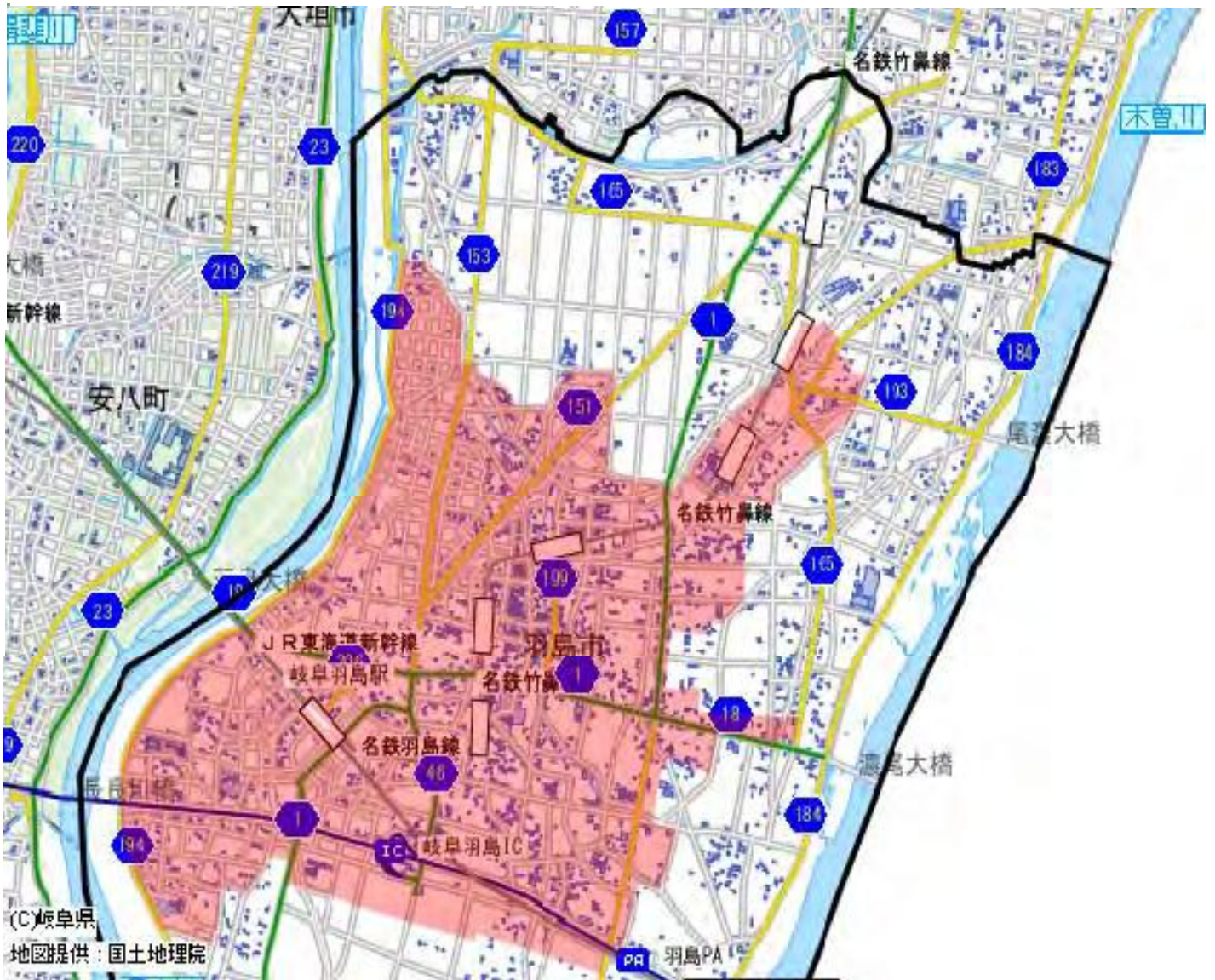



※着色区域以外が、浄化槽整備計画区域です。