

## 指定拠点避難所に保管中の避難所運営用資機材

※感染症対策（「3密」の回避等）に活用できる資機材

資 機 材 名	
①	ひなんルーム（居住スペース用テント）
②	パーテーション（専用スペース用）
③	個室テント
④	避難所開設セット
⑤	感染症対策資機材セット
⑥	衛生清掃セット
⑦	救急医療セット
⑧	折り畳みベッド
⑨	ロールパーテーション（受付机用）

## ⚠ 組立・使用上の注意及び禁止事項

[注意] 下記の注意及び禁止事項を無視して間違った組み立て方や使い方をすると、事故やケガといった人的傷害または物的傷害の発生が想定されます。

- 本体内部の火気の使用は、一酸化炭素中毒等、危険かつ生命をおびやかす恐れがある為、絶対にやめください。また、火災等の原因となりますので、火気から離れたところで使用してください。
- 無理な組み立ては、本体の破損や破れの原因となります。
- ポールをつなぐ際は、各部を完全に差し込んでください。不十分な場合、ポールが折れる可能性があります。また、指を挟まないように注意してください。
- ポールをつなぐ際は、周囲に十分注意してください。近くに人がいないことを確認してください。
- 本体を立ち上げる際は、ポールのはね返りに十分注意してください。
- 小さなお子様には、ポールの組み立て作業をさせないでください。
- ポールをスリーブ袋に通す際は、必ずスリーブ袋を持って押し込んでください。スリーブ袋を持たずに押し込んだりポールを引き抜いたりすると、ポールやシートが破損する恐れがあります。
- フックをポールに掛ける際は、手を挟まないように気を付けてください。
- 使用後は、汚れを落としてから収納・保管してください。汚れたままの状態を取納すると色移りやカビが発生し腐食の原因になります。
- 汚れを落とす場合は、固く絞った布で水拭きをして、乾燥してから保管してください。
- シンナー、ベンジンなどの有機溶剤の使用は、色落ち、変色およびプリントや樹脂加工の剥がれの原因になります。
- 本体・収納袋は、洗濯しないでください。
- 幼児・子供の手の届かない場所に保管してください。

## ⚠ 収納・管理の注意

### 製品仕様

#### ひなんルーム 2人用 SHR2

床面サイズ：約 200cm×200cm / 高さ 170cm  
 収納時：約φ15cm×70cm  
 重量：約 2.5kg  
 シート材質：ポリエステル (床シート/難燃製)  
 ポール材質：FRP

#### ひなんルーム 1人用 SHR1

床面サイズ：約 200cm×100cm / 高さ 155cm  
 収納時：約φ13cm×70cm  
 重量：約 1.7kg  
 シート材質：ポリエステル (床シート/難燃製)  
 ポール材質：FRP

### 保証書

この度は当商品をお買い上げ頂きましてありがとうございました。  
 下記期間中に故障が発生した場合は、本書をご提示の上お買い上げの販売店に修理をご依頼ください。

品名 ひなんルーム	
ご住所 〒	お名前
お客様	電話
お買い上げ日	年 月 日 (納品書参照) お買い上げ日より1年間

\*保証書は、お買い上げ年月日を必ずご確認のうえ、商品と一緒に大切に保管してください。

お問い合わせ先 / 株式会社信防工ディックス  
 〒380-0918 長野県長野市アークス 13 番 5 号 ☎ 0120-288-181

2015.8

# ひなんルーム取扱説明書



この度は当製品をお買い上げ頂きありがとうございます。  
 この取扱説明書は大切に保管してください。

株式会社 信防工ディックス

## セット内容

- ひなんシート×1枚
- ポール (折りたたみ式) ×2本

※外袋の中にシートが1枚と、内袋の中にポールが2本あることを確認して下さい。シートを取り出し、シートを開いている2本の紐を外袋へ収納して下さい。本体収納時に再使用します。

収納図



## 組立手順

- (1) シートを広げ、4箇所のスリーブ袋の位置を確認します。たたまれているポールを端から順に2箇所まで組みます。組んだポールを①のスリーブ袋にしっかりと入れ (図・A参照) 同様に対象側のポールも組み、②のスリーブ袋にしっかりと入れ入れます。2本目のポールも同様に組み、③と④のスリーブ袋にしっかりと入れ入れます。

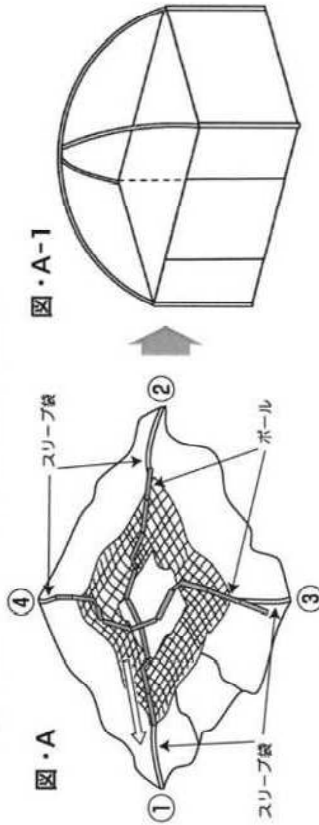

- (2) (図・A-1参照) ポールを立てて全て組み合わせた後、シート中央にあるフックを、交差している2本のポールの上部側につけ (図・B参照)、同様に上部横に付いている8箇所のフックもポールにかけます。完成後、スリーブ袋の位置を本体の4隅にできるように調整してください。⑤

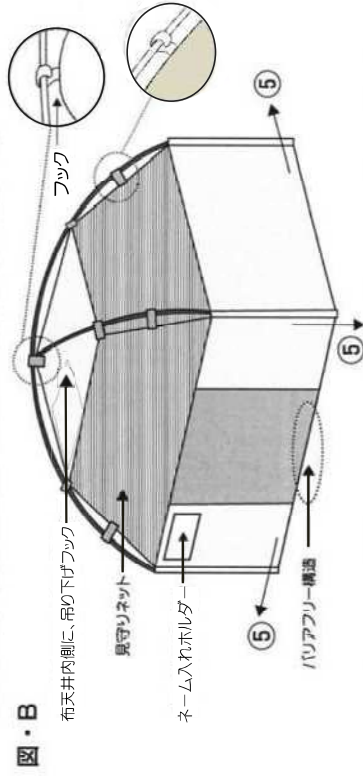

## 収納手順

- (1) ポールとスリーブ袋を持ち、スリーブ袋の紐を引っ張ります。ポールを全て外してシートを広げてから、全てのフック (9ヶ所) を中央にまとめます。

※ひなんルーム2人用の場合：スリーブ袋の上部⑥と⑦を持ち、中央手前に合わせます。(図・C参照)

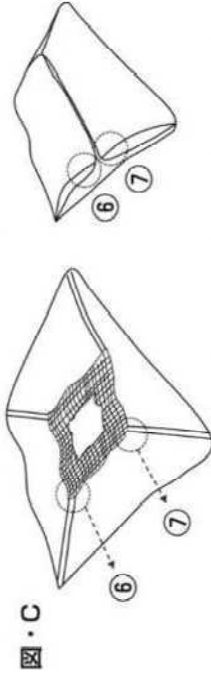

反対側も同様に合わせました後、シートの両端⑧と⑨を持ち、中央で合わせます。反対側も同様に合わせます。

更に中央に折り込み、1/4のサイズにたたみます。(図・C-1参照)

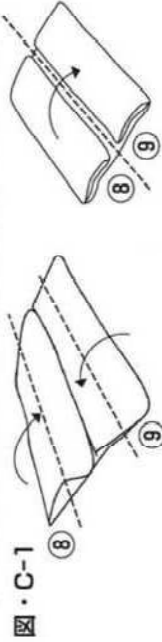

※ひなんルーム1人用の場合：シート長辺側のスリーブ袋の上部⑥と⑦を持ち、中央手前に合わせます。反対側も同様に合わせます。(図・D参照)

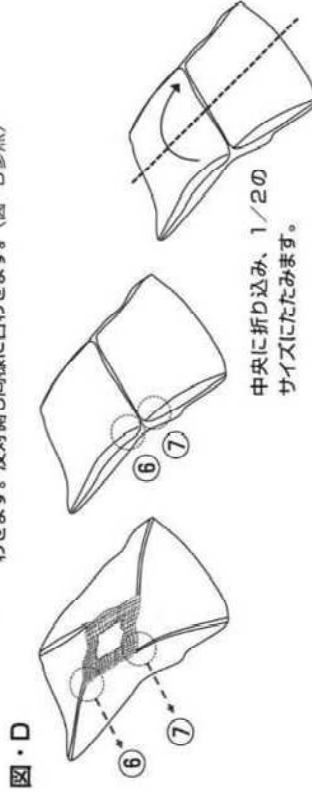

中央に折り込み、1/2のサイズにたたみます。

- (2) ポールを外袋へ入れて、シートを巻き付けながらコンパクトに収納します。(図・E参照) 外袋から紐を2本取り出して、シートを取納しやすいように2ヶ所縛り、そのまま外袋に収納して完了です。





# ひなんルーム組み立て手順



①外袋から本体を取り出す。本体を縛ってあるひもは外袋の中に入れておく。



②本体を広げるとポール2組の入った中袋が出てくる。



③本体を更に広げると底部の大きさに広がる。  
(2m×2m)



④四隅にある、スリーブ上部がポール差し込み口です。(メッシュとの間、手で持っている○の箇所)

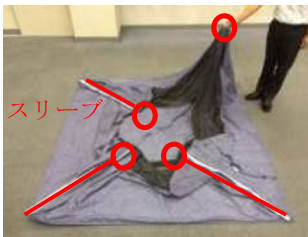

ポールを入れやすいように差し込み口の穴を広げておいてください。

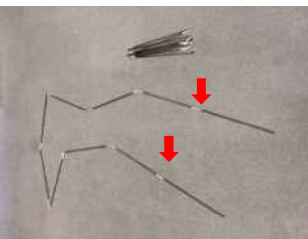

⑤たたまれているポールの先端から2～3本をつなぎ合わせる。(2組とも)



⑥ポールの先端をスリーブに差し込み、反対の対角側へも差し込みます。



⑦ポールを全てつなぎ合わせて1本とする。



⑧もう1本のポールも同様に空いているスリーブに差し込み、つなぎ合わせる。



⑨つなぎ合わせたポール2本を上に向けて立ち上げる。



⑩本体中央上部に付いているフックをポール上部に掛ける。

(交差している上側のポールへ掛けます)



⑪メッシュの四隅に付いている計8個のフックを全てポールに掛ける。



⑫ポールの差し込み、フックの取り付けを確認して完成。

取扱説明書

パーテーション TASシリーズ



※天井メッシュ仕様ファスナー開閉式

※収納時約80cm

【組立て方法】

バッグからテントとマットを取り出します。テントを長方形の形に広げ、中心ワイヤーの上部を①の様に持ち引き上げてテントを立ち上げます。※1

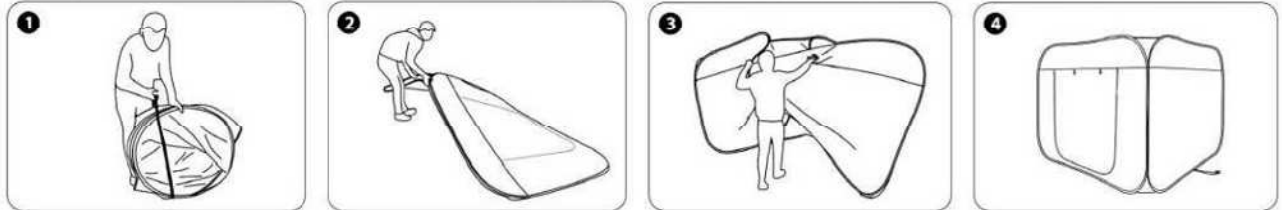

【収納方法】

互いの角を押し、テントを平らな長方形にして置きます。下記の図の様にさらに半分に折り、対角線上のワイヤーを掴み図の様に折り畳みます。

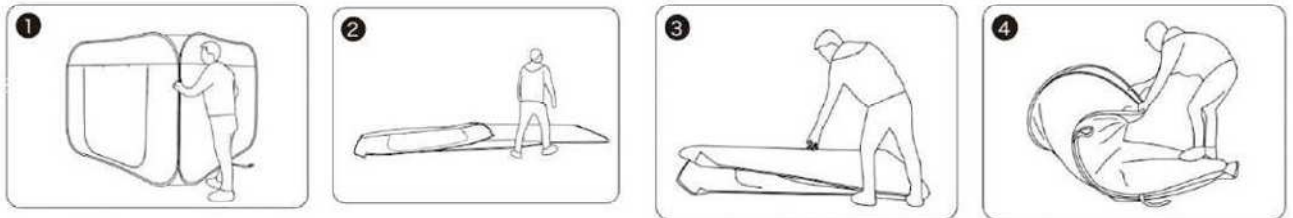

下記の図の様に上部を下に押し下げ3つの輪に折り、すべての円を重ね、キャリーバッグに戻します。

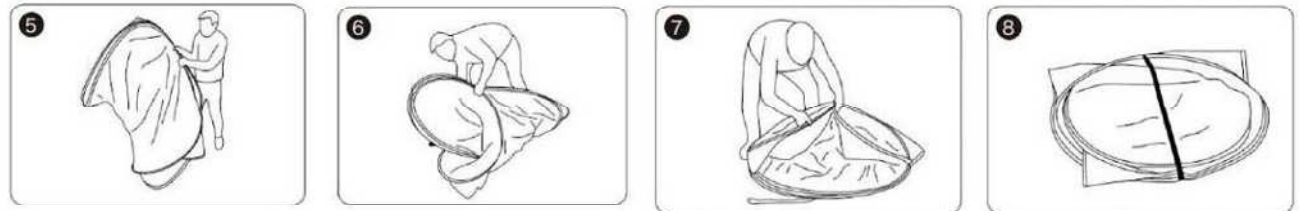

- 収納バック付き 約80cm ■重量約5.5 kg
- 構造：自立式ステンレススチールポップアップ式
- 材質：ポリエステル 特殊アルミコーティング仕様
- 使用サイズ W200cm×D200cm×H150cm程度
- 付属品：収納袋 ・ レジャーシート  
天井メッシュ（ファスナー開閉式・メッシュ収納袋）  
名札ポケット（約A5サイズ）

※1：ワイヤーが湾曲してしまった場合は湾曲した辺の両端を持ちそれぞれ逆方向に回すと直ります。

⚠注意：組立・収納の際は、高弾性スチール製ワイヤーを使用しておりますので跳ね広がりにご注意下さい。  
（半径2以内に人や物が以内広い場所を確保し、ゆっくりと展開して下さい。）

⚠ 注意 ⚠

●大人の人が完全に組み立ててからご使用ください。

- 高弾性スチール製ワイヤーを倒用しております。風時、跳ね広がりにご注意下さい。
- テントとシートを取り付けるパーツ等小さなパーツを使用しております。小さなお子様が誤って飲み込んでしまうと窒息の恐れがございますので、3歳以下のお子様にはご注意ください。
- 本製品内での火気の使用は大変危険なので絶対にお止めください。

●組み立て時や収納時には、本製品に無理な力を加えないでください。

- ワイヤーの破損の原因となる場合がございます。
- また、破損したワイヤーで怪我をしよう可能性があるため大変危険です。
- ファスナーの開閉は指を挟まない様にご注意下さい。また生地を挟まない様にご注意下さい。

●安定した地面の上でご使用ください。

- 平坦でない場所、濡れている・凍結しているなどの滑りやすい場所では使用しないでください。また引きずる移動は生地が破損する場合がございますのでお止めください。
- 雨風の影響が及ばない屋内でご使用下さい。

●本製品のいずれかの部品に異常が見受けられた場合、また異常を感じた場合は使用を中止してください。

- 異常のあるまま使用すると思わぬ事故につながる可能性があるため大変危険です。
- 濡れたまま収納しますとカビや色移りの発生原因となりますので、乾燥させて保存してください。（定期的にアルコール消毒を推奨）



### ③個室テント

(110cm×110cm×190cm)

授乳室、更衣室、トイレなど色々な使用用途を想定



#### 【組み立て方】

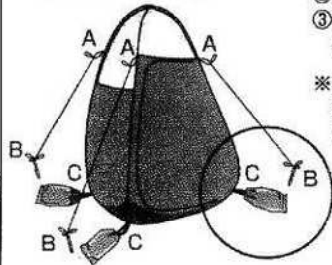

- ①テント入口面を前にし横に開く
  - ②砂袋に砂を入れC部4隅に結ぶ
  - ③B部にペグを打込み、A・B部を紐で結んで連結する
- ※注.スプリングワイヤーは強く反動します、他へ当たらないようご注意ください。

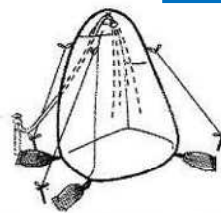

シャワーの時はテント後側の開口部より水道直結パイプをテント内側に入れ上部紐で放水口を固定する

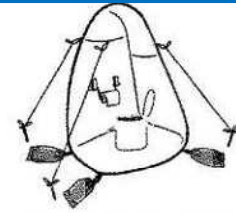

トイレの時はテント内側、側面にロールペーパー用の金具を取りつけロールペーパーをかける

#### 【納め方】

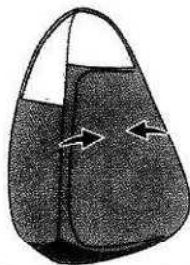

- ①紐・砂袋を外し、テント入口の両サイドのスプリングワイヤー(骨)部を引寄せ平らにする

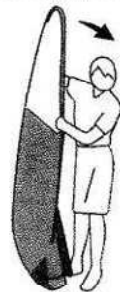

- ②テント上側のスプリングワイヤー(骨)部を手前に折る

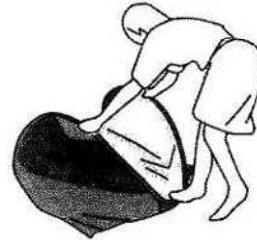

- ③手前に折った先端を重ね足で固定する



- ④輪になった両サイドを内側に入れ重ねる



- ⑤輪になった両サイドを片方の手で持ち足で固定したテント上側のスプリングワイヤー(骨)部を内側に押込み円形にする



- ⑥形を整える



- ⑦収納袋に入れる

#### ④避難所開設セット（防災倉庫内または公民館事務室内）

避難所開設マニュアルやその他必要と思われる物が入っています。

ロープ、テープ、地域派遣職員用ベスト、腕章、筆記用具、  
避難者カード、健康状態チェックカード、「避難所運営マニュアル」等



#### ⑤感染症対策資機材セット（防災倉庫内）

避難所での感染症対策に有効な資機材等が入っています。

「避難所運営マニュアル（新型コロナウイルス感染症対策編）」、非接触式体温計、  
手指消毒液、フェイスシールド、雨合羽（防護服の代替品）、使い捨て手袋、  
ペーパータオル、養生テープ、



非常時・災害時、ライフライン停止時に

# 感染対策 災害時清掃キット



販売元

株式会社コンフォートシステム

岐阜県岐阜市菟野4-93

058-275-9777

災害時、インフラが停止した中で、衛生環境を保つことが、**感染症などの2次災害を防ぐ重要なこと**になります。  
「科学的根拠に基づき感染対策清掃方法」により、水が使用できない中でも  
素早く・適切に・安全な方法で・安心できる衛生環境を準備することができます。  
病院クラスの衛生管理を是非ご利用ください。

## 【災害時清掃キット内容】

- ① ハイプロックスアクセル (1L)  
環境用除菌洗剤
- ② ハイプロックスアクセルワイプ (160枚入)  
除菌拭用ウェットペーパー
- ③ 強力消臭剤 (無香)
- ④ アブゾーベントパウダー (450g)  
即効性水分吸収ポリマー消臭剤
- ⑤ ペーパータオル
- ⑥ ポリエチレングローブ
- ⑦ スプレーガン
- ⑧ 黒ゴミ袋 (45L)
- ⑨ 断水お知らせシート
- ⑩ マニュアル



加速化過酸化水素除菌洗剤 (AHP®)

ハイプロックスアクセルRTU・ワイプの効果

(開封、未開封に関わらず製造から2年間使用可能)

### 特徴1 優れた除菌力

(製造元VIROX社のカナダ保健省への登録時データより)

菌種	殺菌時間
MRSA	30秒(※1)
VRE	30秒(※1)
ヒトコウカス	5分(※2)
ネコ科カリシウィルス属	5分(※2)
HRウィルス	5分(※2)

### 特徴2 高い洗浄能力

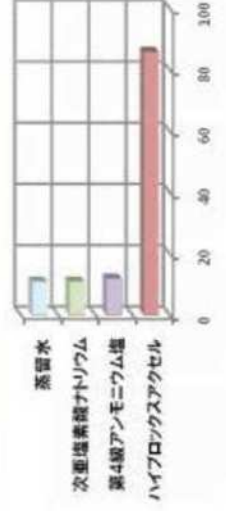

除菌と洗浄が一度にできて、**すぎ不要**です。

### 特徴3 人体・環境への安全性

加速化過酸化水素は水と酸素に分解し、環境に残りません。  
非腐食性、非刺激性、無毒性で揮発性有機化合物 (VOC) を含みません。(オーテック・ラボ社、ニュクロテクノス社データより)  
第1種指定化学物質及び第2種指定化学物質の成分・物質を含有していません。  
国際宇宙ステーションにて使用許可が出ている除菌洗剤です。  
(2018年4月承認)



感染対策清掃・緊急時トイレ設置  
図解マニュアル付



## ⑥ 衛生清掃セット



## ⑦救急医療セット



### 【セット内容】

1	殺菌消毒薬
2	皮膚疾患治療薬
3	外用湿布・皮膚炎用薬
4	ガーゼ
5	医療用救急ばんそうこう（大・小）
6	救急ばんそうこう（フリーサイズ）
7	救急ばんそうこう（ガーゼ付）
8	清浄綿
9	消炎鎮痛シップ剤【打撲・骨折痛等】
10	医療用粘着紙テープ（幅9mm）
11	三角巾
12	包帯（伸縮）
13	ハサミ
14	ピンセット【とげ抜き兼用】
15	安全ピン
16	メモ帳・ボールペン
17	冊子【緊急お手当法】

## 商品名: 折りたたみベッド 取り扱い説明書

この度、当社の商品をお買い上げ頂きまして、誠にありがとうございます。この商品を末永く安全にご使用頂くために、この取り扱い説明書をよくお読み頂き、内容をよくご理解の上、正しくご使用頂けますようお願いいたします。

### 開閉操作



### 製品全体



### 製品規格

パイプ: ジュラルミン(粉体焼付塗装) 生地: オックスフォード(ポリエステル100%)  
製品サイズ: (約)長さ190×横62×高さ42cm  
収納時サイズ: (約)長さ94×横12cm \*収納袋付き  
重量: (約)4.5kg  
荷重量: 200kg

### 安全上のご注意

- 集中的(1点)に荷重をかけないでください。破損、凹み、変形の原因となります。
- 踏み台としてお使いにならないでください。又重いものを載せるなどベッド以外の用途に使用しないでください。
- 異常な揺れや音を感じた時は点検を実施、安全を確かめてください。
- ベッドの近くでストーブなどを使わないでください。引火して火災になる恐れがあります。
- 不要になった梱包資材はすぐに処分してください。特にビニール袋などは頭からかぶるなどとした場合、窒息する恐れがあり、非常に危険です。お子様の手の届くところ放置しないでください。

### 本体使用上のご注意

- ヘッドボードに寄りかかってご使用される場合は安全のため、ヘッドボード裏面を壁面に寄せてお使いください。
- 著しい汚れは薄めた中性洗剤で拭き取ってください。ベンジン、シンナー、クレンザーは塗装やプラスチック部分などを傷つける恐れがありますので、使用しないでください。
- 湿気、水気の多い場合は避けてください。カビやダニの発生原因となります。
- 虫害を発見した場合は直ちに殺虫や防虫処理をしてください。他から虫が入ったことも考えられますので、商品全体放置すると虫害が拡大する恐れがあります。

### お掃除、メンテナンスの際のご注意

- ネジは定期的に点検し、ゆるんでいる時はしっかり締めてください。
- 濡れた毛布を使って、軽く表面を掃除してください。

# どすポイッ！パーテーション取扱説明書

このたびは、「どすポイッ！パーテーション」をお買い上げいただき、まことにありがとうございます。  
ご使用前にこの取扱説明書をお読みいただき、本説明書はお手元に大切に保管してください。

**製品仕様** ※本製品は、改良のため予告なく変更する場合があります。

- 品名：RFPS30 どすポイッ！パーテーション
- 寸法：フィルム供給側支柱(支柱A)/28mm径フィルム固定側支柱(支柱B)/28mm径
- 用途：集中式隔離
- 梱包内容：支柱A/1本・支柱B/1本・ロールフィルム30m/1本・台座/2個・専用マグネット/4個・六角レンチ/1本

## 完成図

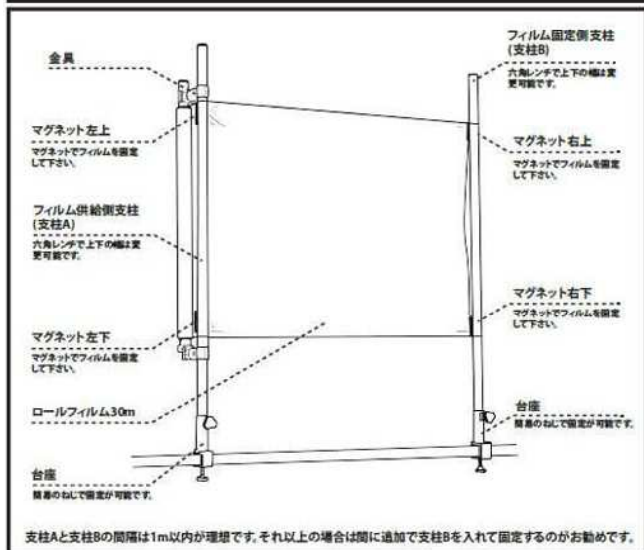

## 各部材の名称



## 取付方法

※支柱と台座がうまく入らない場合は、無理に押しこまないでください。  
※テーブルの幅によっては、うまく取付できない場合があります。

<b>step1</b> 	<b>step2</b> 	<b>step3</b> 	<b>step4</b> 	<b>step5</b> 	<b>step6</b> 
------------------	------------------	------------------	------------------	------------------	------------------

## お手入れについて

- 製品をふくときは、水を少量含ませた柔らかい布でふいた後に、カラぶきして下さい。
- アルコール、ミガキ粉、ブラシは使用しないで下さい。変色、変形、傷の恐れがあります。
- お客様が分解しますと、修復不可能になる場合や怪我の恐れがあり危険です。また、保証の対象外となります。



禁止

- 下記のような場所での使用はしないで下さい。  
精度の低下、部材の変形、変色、劣化、故障の原因になる場所
- ◆直射日光が当たる所
- ◆火器のそば
- ◆暖房機器の風が当たる所
- ◆温度が+40℃以上の所
- ◆湿度が-10℃以下の所
- ◆ほこりが多く発生する所
- ◆車中や船舶、工事現場など、振動の激しい所
- ◆調理場など多くの油を使用する所